

1S-series

OMRON

AC Servomotors (Model: R88M-1L□/-1M□)

AC Servo Drives (Model: R88D-1SN□-ECT)

INSTRUCTION MANUAL

Thank you for purchasing this OMRON Product. Please read this Instruction Manual and *User's Manual*, and thoroughly familiarize yourself with the functions and characteristics of the product before use. Be sure you are using the most recent version of the *User's Manual*. Please retain this Instruction Manual and the *User's Manual* for future reference, and be sure they are delivered to the final user of the Servomotor and Servo Drive.

OMRON Corporation

OMRON Corporation 2021 All Rights Reserved

No. 2884903-0C

Trademarks

EtherCAT® is registered trademark and patented technology, licensed by Beckhoff Automation GmbH, Germany.

Other company names and product names in this document are the trademarks or registered trademarks of their respective companies.

Terms and Conditions Agreement

Warranties.

(a) Exclusive Warranty. Omron's exclusive warranty is that the Products will be free from defects in materials and workmanship for a period of twelve months from the date of sale by Omron (or such other period expressed in writing by Omron). Omron disclaims all other warranties, express or implied.

(b) Limitations. OMRON MAKES NO WARRANTY OR REPRESENTATION, EXPRESS OR IMPLIED, ABOUT NON-INFRINGEMENT, MERCHANTABILITY OR FITNESS FOR A PARTICULAR PURPOSE OF THE PRODUCTS. BUYER ACKNOWLEDGES THAT IT ALONE HAS DETERMINED THAT THE PRODUCTS WILL SUITABLY MEET THE REQUIREMENTS OF THEIR INTENDED USE.

Omron further disclaims all warranties and responsibility of any type for claims or expenses based on infringement by the Products or otherwise of any intellectual property right.

(c) Buyer Remedy. Omron's sole obligation hereunder shall be, at Omron's election, to (i) replace (in the form originally shipped with Buyer responsible for labor charges for removal or replacement thereof) the non-complying Product, (ii) repair the non-complying Product, or (iii) repay or credit Buyer an amount equal to the purchase price of the non-complying Product; provided that in no event shall Omron be responsible for warranty, repair, indemnity or any other claims or expenses regarding the Products unless Omron's analysis confirms that the Products were properly handled, stored, installed and maintained and not subject to contamination, abuse, misuse or inappropriate modification. Return of any Products by Buyer must be approved in writing by Omron before shipment. Omron Companies shall not be liable for the suitability or unsuitability or the results from the use of Products in combination with any electrical or electronic components, circuits, system assemblies or any other materials or substances or environments. Any advice, recommendations or information given orally or in writing, are not to be construed as an amendment or addition to the above warranty.

See <http://www.omron.com/global/> or contact your Omron representative for published information.

Limitation on Liability: Etc.

OMRON COMPANIES SHALL NOT BE LIABLE FOR SPECIAL, INDIRECT, INCIDENTAL, OR CONSEQUENTIAL DAMAGES, LOSS OF PROFITS OR PRODUCTION OR COMMERCIAL LOSS IN ANY WAY CONNECTED WITH THE PRODUCTS, WHETHER SUCH CLAIM IS BASED IN CONTRACT, WARRANTY, NEGLIGENCE OR STRICT LIABILITY.

Further, in no event shall liability of Omron Companies exceed the individual price of the Product on which liability is asserted.

Suitability of Use.

Omron Companies shall not be responsible for conformity with any standards, codes or regulations which apply to the combination of the Product in the Buyer's application or use of the Product. At Buyer's request, Omron will provide applicable third party certification documents identifying ratings and limitations of use which apply to the Product. This information by itself is not sufficient for a complete determination of the suitability of the Product in combination with the end product, machine, system, or other application or use. Buyer shall be solely responsible for determining appropriateness of the particular Product with respect to Buyer's application, product or system. Buyer shall take application responsibility in all cases.

NEVER USE THE PRODUCT FOR AN APPLICATION INVOLVING SERIOUS RISK TO LIFE OR PROPERTY OR IN LARGE QUANTITIES WITHOUT ENSURING THAT THE SYSTEM AS A WHOLE HAS BEEN DESIGNED TO ADDRESS THE RISKS, AND THAT THE OMRON PRODUCT(S) IS PROPERLY RATED AND INSTALLED FOR THE INTENDED USE WITHIN THE OVERALL EQUIPMENT OR SYSTEM.

Programmable Products.

Omron Companies shall not be responsible for the user's programming of a programmable Product, or any consequence thereof.

Performance Data.

Data presented in Omron Company websites, catalogs and other materials is provided as a guide for the user in determining suitability and does not constitute a warranty. It may represent the result of Omron's test conditions, and the user must correlate it to actual application requirements. Actual performance is subject to the Omron's Warranty and Limitations of Liability.

Change in Specifications.

Product specifications and accessories may be changed at any time based on improvements and other reasons. It is our practice to change part numbers when published ratings or features are changed, or when significant construction changes are made. However, some specifications of the Product may be changed without any notice. When in doubt, special part numbers may be assigned to fix or establish key specifications for your application. Please consult with your Omron's representative at any time to confirm actual specifications of purchased Product.

Errors and Omissions.

Information presented by Omron Companies has been checked and is believed to be accurate; however, no responsibility is assumed for clerical, typographical or proofreading errors or omissions.

Safety Precautions

- To ensure the safe operation of 1S-series Servomotors and Servo Drives, as well as peripheral devices, read all of this Instruction Manual and the *User's Manual* and be sure you understand the products, safety information, and precautions before attempting operation.
- The *User's Manual* may include illustrations of the products with protective covers removed in order to describe the components of the products in detail. Make sure that these protective covers are on the products before use.
- Consult your OMRON representative when using a product after a long period of storage.

■ Definition of Precautionary Information

- The precautions indicated here provide important information for safety. Be sure to heed the information provided with the precautions.
- The following signal words are used to indicate and classify precautions in this Instruction Manual.



DANGER

Indicates an imminently hazardous situation which, if not avoided, is likely to result in serious injury or may result in death. Additionally there may be severe property damage.



WARNING

Indicates a potentially hazardous situation which, if not avoided, will result in minor or moderate injury, or may result in serious injury or death. Additionally there may be significant property damage.



CAUTION

Indicates a potentially hazardous situation which, if not avoided, may result in minor or moderate injury or in property damage.

Failure to heed the precautions classified as "Caution" may also lead to serious results. Always heed these precautions.

■ Explanation of Symbols



The triangle symbol indicates precautions and warnings. The specific operation is shown in the triangle and explained in text. This example indicates a precaution for electric shock.



The triangle symbol indicates precautions and warnings. The specific operation is shown in the triangle and explained in text. This example indicates a general precaution.



The filled circle symbol indicates operations that you must do. The specific operation is shown in the circle and explained in text.

This example indicates a requirement for the ground.

■ Warning and Caution

● Transporting and Unpacking

WARNING

Do not damage, pull, or put excessive stress or heavy objects on the cables.

Doing so may cause electric shock, malfunction, or burning.



● Installation, Wiring and Maintenance

WARNING

Install the Servo Drive and Servomotor before wiring.
Not doing so may cause electric shock.



Be sure to ground the 100-VAC or 200-VAC input model Servo Drive and Servomotor to 100 Ω or less, and the 400-VAC input model to 10 Ω or less.

Not doing so may cause electric shock.



Do not remove the front cover, terminal covers, cables, or peripheral equipment while the power is supplied.

Doing so may cause electric shock.



Before carrying out wiring or inspection, turn OFF the main circuit power and wait for at least the following specific time.

Not doing so may cause electric shock or burning.

10 minutes: R88D-1SN06F-ECT, R88D-1SN10F-ECT,
R88D-1SN15F-ECT, R88D-1SN20F-ECT,
R88D-1SN30F-ECT, R88D-1SN55F-ECT,
R88D-1SN75F-ECT, R88D-1SN150F-ECT

15 minutes: R88D-1SN01L-ECT, R88D-1SN02L-ECT,
R88D-1SN01H-ECT, R88D-1SN02H-ECT,
R88D-1SN04H-ECT

20 minutes: R88D-1SN04L-ECT, R88D-1SN08H-ECT,
R88D-1SN10H-ECT, R88D-1SN15H-ECT,
R88D-1SN20H-ECT, R88D-1SN30H-ECT,
R88D-1SN55H-ECT, R88D-1SN75H-ECT,
R88D-1SN150H-ECT



WARNING

Do not damage, pull, or put excessive stress or heavy objects on the cables.

Doing so may cause electric shock, malfunction, or burning.



Use appropriate tools to wire terminals and connectors.

Check that there is no short-circuit before use.

Not doing so may cause electric shock.



Connect the frame ground wire in the motor cable securely to the  or FG of the Servo Drive.

Not doing so may cause electric shock.



Provide safety measures, such as a fuse, to protect against short circuiting of external wiring and failure of the Servo Drive.

Not doing so may cause a fire.



Install the Servomotor, Servo Drive, and peripheral equipment on non-flammable materials such as metals.

Not doing so may cause a fire.



Keep conductive or flammable foreign objects such as screws, metal pieces, and oil out of the Servo Drive and connectors. Pay particular attention to the connector on the top part of Servo Drive.

Not doing so may cause a fire or electric shock.



Design the configuration to cut off the main circuit power supply when the ERR signal (normally close contact) of the control output function is output (open).



Do not bundle the motor cables.

Doing so may cause fire.



Lock the power cable and extension cable connectors.

Not doing so may cause fire.



When you connect more than one Servo Drive to one noise filter, ensure that the size of wires used for the input side of the noise filter and the size of wires used between the noise filter and the relay terminal blocks are thick enough to pass at least the rated current of the noise filter.

Not doing so may cause a fire or electric shock.



● Operation Check

WARNING

Use the Servomotor, Servo Drive and motor cable in a specified combination.
Not doing so may cause fire or equipment damage.



● Usage

WARNING

Do not enter the operating area during operation.
Doing so may cause injury.



Do not touch the Servo Drive radiator, Regeneration Resistor, or Servomotor while the power is supplied or for a while after the power is turned OFF because they get hot.
Doing so may cause fire or a burn injury.



Take appropriate measures to ensure that the specified power with the rated voltage is supplied.
Be particularly careful in locations where the power supply is unstable.
Not doing so may cause failure.



When the power is restored after a momentary power interruption, the machine may restart suddenly.
Do not come close to the machine when restoring power.
Implement measures to ensure safety of people nearby even when the machine is restarted.
Doing so may cause injury.



Use appropriate tools to wire terminals and connectors.
Check that there is no short-circuit before use.
Not doing so may cause electric shock.



Be sure to observe the radiator plate installation conditions that are specified in the manual.
Not doing so may cause the Servo Drive or Servomotor to burn.



If the load that exceeds the allowable range is installed, it may cause the dynamic brake to be damaged.
Be sure to use the appropriate load.
Not doing so may cause the Servo Drive to be damaged.



WARNING

The dynamic brake is intended for the stop at the time of an error and therefore it has a short-time rating.

If the dynamic brake is activated, provide an interval of 3 minutes or more before the next activation to prevent a circuit failure and burning of the Dynamic Brake Resistor.



Make a design of equipment with consideration of a distance until a Servomotor stops while safety monitoring functions are used.

Not doing so may cause injury and equipment damage.



Do not place flammable materials near the Servomotor, Servo Drive, or peripheral equipment.

Doing so may cause a fire.



If the Servo Drive fails, cut off the power supply to the Servo Drive at the power supply.

Not doing so may cause a fire.



Use an appropriate External Regeneration Resistor. Install an external protective device such as temperature sensor to ensure safety when using the External Regeneration Resistor.

Not doing so run the risk of burnout.



Use an appropriate External Dynamic Resistor.

Not doing so may cause fire, crash or equipment damage.



Use the extension cables in a specified combination.

Not doing so may cause fire, equipment damage.



Before operating the Servo Drive in an actual environment, check if it operates correctly based on the newly set parameters.

Not doing so may cause equipment damage.



When constructing a system that includes safety functions, be sure you understand the relevant safety standards and all related information in user documentation, and design the system to comply with the standards.

Not doing so may cause injury, equipment damage.



An External Regeneration Resistor or an External Regeneration Resistor Unit may become hot. In order to ensure safety, install an external protection such as a guard so as not to touch them easily.

Not doing so may cause a burn injury.



● Transporting and Unpacking

CAUTION

When transporting the Servo Drive, do not hold it by the cables, shield clamp, connectors or motor shaft.
Injury or failure may result.



Do not step on the Servo Drive or place heavy articles on it.
Injury or failure may result.



Do not overload the product.
Injury or failure may result.



Be sure to observe the specified amount when piling up products.
Injury or failure may result.



● Wiring

CAUTION

Be careful about sharp parts such as the corner of the equipment when handling the Servo Drive and Servomotor.
Injury may result.



Wire the cables correctly and securely.
Damage to Servo Drive or fire may result.



Precautions for Safe Use

- Do not store or install the Servo Drive in the following locations. Electric shock, fire, equipment damage, or malfunction may result.
 - Locations subject to direct sunlight
 - Locations subject to temperatures outside the range specified in the specifications
 - Locations subject to humidity outside the range specified in the specifications
 - Locations subject to condensation as the result of severe changes in temperature
 - Locations subject to corrosive or flammable gases
 - Locations subject to dust (especially iron dust) or salts
 - Locations subject to exposure to water, oil, or chemicals
 - Locations subject to shock or vibration
- Medical electronics such as cardiac pacemakers may malfunction or injury may result.
- If an error occurs, remove the cause of the error and ensure safety, and then perform the error reset and restart the operation.
Injury, equipment damage, or burning may result.
- Use a robot cable for the wiring to separately install the Servo Drive and Servomotor to moving and fixed parts of the equipment.
Equipment damage may result.
- Connect the Servo Drive to the Servomotor without a contactor, etc.
Malfunction or equipment damage may result.
- Do not move a power connector of a Servomotor with 4 kW or more over 5 times.
Electric shock, equipment damage, or burning may result.
- Be sure to observe the installation conditions. Burning or failure may result.
- Take appropriate and sufficient countermeasures to provide shielding when installing systems in the following locations. Failure may result.
 - Locations subject to static electricity or other forms of noise
 - Locations subject to strong electromagnetic fields
 - Locations subject to possible exposure to radioactivity
 - Locations close to power lines
- Wire the cables correctly and securely.
Runaway motor, unintended operation of a brake, injury, or failure may result.
- Be careful when you lock the lever of a connector. You may get your finger caught in that.

Precautions for Correct Use

- When unpacking, transporting, or installing the products, observe the following instructions. Injury or failure may result.
 - When lifting the products, do not drop the products.
 - Do not grasp a plastic part of the product.
 - When lifting a Servomotor, always lift the product by grasping a metal part other than the shaft.
 - When lifting the products at 20 kg or more, always have two people lift the products. Relevant Servomotor models: R88M-1M2K010T-B□, R88M-1M3K010T-□, R88M-1M2K010C-B□, R88M-1M3K010C-□, R88M-1M4K015T-□, R88M-1M5K015T-□, R88M-1M4K015C-□, R88M-1M5K515C-□, R88M-1M7K515T-□, R88M-1M7K515C-□, R88M-1M11K015T-□, R88M-1M11K015C-□, R88M-1M15K015T-□, R88M-1M15K015C-□ Relevant motor power cable models: R88A-CA1E050S, R88A-CA1E040B, R88A-CA1E050B, R88A-CA1F040S, R88A-CA1F050S, R88A-CA1F040SF, R88A-CA1F050SF, R88A-CA1K020SF, R88A-CA1F040B, R88A-CA1F050B, R88A-CA1F040BF, R88A-CA1F050BF, R88A-CA1K020BF, R88A-CA1KE20BF
 - When lifting a Servo Drive with the following the product model, always have two people lift the product by grasping a terminal block at the upper/bottom side of Servo Drive. Do not grasp a plastic part and a connector. Relevant model: R88D-1SN150H-ECT
 - When lifting a Servo Drive with the following the product model, always have two people lift the product by holding grips at the upper/bottom side of a Servo Drives. Do not grasp a plastic part and a connector. Relevant model: R88D-1SN150F-ECT
- Check that the eye bolts are not loose after replacing them. If they are loose, the screws can come off and the Servomotor may fall during the transportation by the use of eye bolts. Do not put the human body under the Servomotor during the transportation.
- Be sure to observe the mounting direction. Failure may result.
- Provide the specified clearance between the Servo Drive and the inner surface of the control panel or other equipment. Fire or failure may result.
- Do not apply strong impact on the motor shaft, connectors or Servo Drive. Failure may result.
- Do not touch the key grooves with bare hands if the Servomotor with shaft-end key grooves is used. Injury may result.
- Use non-magnetic mounting screws. Note also that the depth of any mounted screw does not reach the effective thread length. Equipment damage may result.
- Be sure to observe the allowable axial load for the Servomotor. Equipment damage may result.
- Install equipment to prevent crash and reduce shock. Do not run the Servomotor outside the operable range by the use of the drive prohibition function such as overtravel. Crash against the stroke edge may occur depending on stopping distance and equipment damage may result.
- Do not block the intake or exhaust openings. Do not allow foreign objects to enter the Servo Drive. Fire may result.

- Tighten the mounting screws, terminal block screws, cable screws and shield clamp bracket screws for the Servo Drive, Servomotor, and peripheral equipment to the specified torque. Failure may result.
- Use crimp terminals to wire screw type terminal blocks.
Do not connect bare stranded wires directly to terminals blocks.
Fire may result.
- Always use the power supply voltage specified in this document.
Burning may result.
- Do not apply a commercial power supply directly to the Servomotor.
Fire or failure may result.
- Disconnect all connections to the Servo Drive and Servomotor before attempting a megger test (insulation resistance measurement) on the Servo Drive and Servomotor.
Not doing so may result in Servo Drive and Servomotor failure.
Do not perform a dielectric strength test on the Servo Drive and Servomotor.
Internal elements may be damaged.
- Carefully perform the wiring and assembling.
Injury may result.
- Wear the protective equipment when installing or removing the main circuit connector, main circuit connector A, main circuit connector B, main circuit connector E, control power supply connector, or motor connector.
Do not apply a force after the protrusion of the connector opener reaches the bottom dead center. (As a guide, do not apply a force of 100 N or more.)
- Do not hammer or apply any impact on connectors. Damage may result.
- Be sure to attach a shield clamp by the specified method. Electric shock may result.
- Be sure to install surge suppressors when you connect a load with an induction coil such as a relay to the control output terminal. Malfunction or equipment damage may result.
- Install an immediate stop device externally to the machine so that the operation can be stopped and the power supply is cut off immediately.
Injury may result.
- Do not adjust or set parameters to extreme values, because it will make the operation unstable.
Injury may result.
- Secure a sufficient rigidity when you install a Servomotor into equipment.
Equipment damage or malfunction may result.
- If a problem occurs in serial communications or the computer during a test operation, you have no means to stop the Servomotor.
Connect an externally installed emergency stop switch, etc. to the Error Stop Input of the general-purpose input so that the Servomotor can be stopped without fail.
- When using the Servomotor with key, run the Servomotor in a state in which the key cannot jump out of the shaft.
Not doing so may result in hurting people around the equipment due to the jumping key.
- Do not drive the Servomotor by the use of an external drive source.
Fire may result.
- Install a stopping device on the machine to ensure safety.
The holding brake is not a stopping device to ensure safety.
Injury may result.
- Conduct a test operation after confirming that the equipment is not affected.
Equipment damage may result.
- Do not use the built-in brake of the Servomotor for normal braking operation.
Failure may result.
- After an earthquake, be sure to conduct safety checks.
Electric shock, injury, or fire may result.
- Connect an emergency stop (immediate stop) relay in series with the brake interlock output.
Injury or failure may result.
- Do not use the cable when it is laying in oil or water.
Electric shock, injury, or fire may result.

- Install safety devices to prevent idling or locking of the electromagnetic brake or the gear head, or leakage of grease from the gear head.
Injury, damage, or taint damage result.
- Be sure to turn OFF the power supply when not using the Servo Drive for a prolonged period of time.
Injury or malfunction may result.
- If the Servomotor is not controlled, it may not be possible to maintain the stop. To ensure safety, install a stop device.
Equipment damage or injury may result.
- Periodically run the Servomotor approximately one rotation when the oscillation operation continues at a small angle of 45° or smaller.
Servomotor failure may result.
- When a difference between a position indicated by the Servo Drive before the power supply OFF and a position after the power supply ON is one rotation or more, check that devices are placed in appropriate areas.
- Immediately stop the operation and cut off the power supply when unusual smell, noise, smoking, abnormal heat generation, or vibration occurs.
The Servo Drive or Servomotor may be damaged or burn.
- Fully check the shaft when you reset a brake interlock from PC tool.
- After replacing the Servo Drive, transfer to the new Servo Drive all data needed to resume operation, before restarting operation.
Equipment damage may result.
- Do not repair the Servo Drive by disassembling it.
Electric shock or injury may result.

General Specifications for Servo Drives

Item		Specifications	
Operating ambient temperature and humidity		0 to 55°C, 90% max. (with no condensation)	
Storage ambient temperature and humidity		-20 to 65°C, 90% max. (with no condensation)	
Operating and storage atmosphere		No corrosive gases	
Operating altitude		1,000 m max.	
Vibration resistance		10 to 60 Hz and at an acceleration of 5.88 m/s ² or less (Not to be run continuously at the resonance frequency)	
Insulation resistance		Between power supply terminals/power terminals and PE terminals: 0.5 MΩ min. (at 500 VDC)	
Dielectric strength		Between power supply terminals/power terminals and PE terminals: 1,500 VAC for 1 min at 50/60 Hz	
Protective structure		IP20 (Built into IP54 panel)	
International Standard	EU Directives	EMC Directives	EN 61800-3 second environment, C3 category
		Low Voltage Directive	EN 61800-5-1
	Machinery Directive		EN ISO 13849-1(Cat.3)
			EN 61508
			EN 62061
UL standards	UL61800-5-1		
CSA standards	CSA C22.2 No.274		

Note: 1. The above items reflect individual evaluation testing.

The results may differ under compound conditions.

2. Disconnect all connections to the Servo Drive before attempting a megger test (insulation resistance measurement) on a Servo Drive. Not doing so may result in the Servo Drive failure. Do not perform a dielectric strength test on the Servo Drive. Internal elements may be damaged.

■ Servo Drive Rating

- 100-VAC Input Model: R88D-1SN□□L-ECT

Item	Unit	Model (R88D-1SN)		
		01L-ECT	02L-ECT	04L-ECT
Rated voltage	VAC	100 to 120 (85 to 132) ^{*1} Single-phase		
Power supply frequency	Hz	50/60 (47.5 to 63) ^{*1}		
Rated input current	Arms	2.9	4.9	8.4
Rated output	W	100	200	400
Rated output current (FLA)	Arms	1.5	2.5	4.8
Weight	kg	1.2	1.5	1.9
External dimensions (W×H×D)	mm	40×180×185	55×180×185	65×180×215

*1. The values outside parentheses indicate the rated value, and the values inside parentheses indicate the range of acceptable variation.

● 200-VAC Input Model: R88D-1SN□□H-ECT

Item		Unit	Model (R88D-1SN)			
			01H-ECT	02H-ECT	04H-ECT	08H-ECT
Rated voltage		VAC	200 to 240 (170 to 252) ^{*1}			
			Single-phase/3-phase			
Power supply frequency		Hz	50/60 (47.5 to 63) ^{*1}			
Rated input current	Single-phase	Arms	1.8	2.7	4.6	7.3
	3-phase	Arms	1.0	1.5	2.7	4.0
Rated output		W	100	200	400	750
Rated output current (FLA)		Arms	0.8	1.5	2.5	4.6
Weight		kg	1.2	1.2	1.5	2.0
External dimensions (W×H×D)		mm	40×180×185		55×180×185	65×180×215

Item		Unit	Model (R88D-1SN)			
			10H-ECT	15H-ECT	20H-ECT	30H-ECT
Rated voltage		VAC	200 to 240 (170 to 252) ^{*1}			
			3-phase	Single-phase/3-phase	3-phase	
Power supply frequency		Hz	50/60 (47.5 to 63) ^{*1}			
Rated input current	Single-phase	Arms	---	15.7	---	---
	3-phase	Arms	5.8	9.0	13.0	15.9
Rated output		W	1k	1.5k	2k	3k
Rated output current (FLA)		Arms	7.7	9.7	16.2	22.3
Weight		kg	2.0	3.4	3.4	3.4
External dimensions (W×H×D)		mm	65×180×215	90×180×225		

Item		Unit	Model (R88D-1SN)		
			55H-ECT	75H-ECT	150H-ECT
Rated voltage		VAC	200 to 240 (170 to 252) ^{*1}		
			3-phase		
Power supply frequency		Hz	50/60 (47.5 to 63) ^{*1}		
Rated input current		Arms	27.0	38.0	77.0
Rated output		W	5.5k	7.5k	15k
Rated output current (FLA)		Arms	28.6	42.0	70.0
Weight		kg	9.4	9.4	21.0
External dimensions (W×H×D)		mm	200×180×235		220×400×250

*1. The values outside parentheses indicate the rated value, and the values inside parentheses indicate the range of acceptable variation.

● 400-VAC Input Model: R88D-1SN□□F-ECT

Use a neutral grounded 400 VAC 3-phase power supply for the 400 VAC input models.

Item	Unit	Model (R88D-1SN)				
		06F-ECT	10F-ECT	15F-ECT	20F-ECT	30F-ECT
Rated voltage	VAC	380 to 480 (323 to 504) ^{*1}				
		3-phase				
Power supply frequency	Hz	50/60 (47.5 to 63) ^{*1}				
Rated input current	Arms	2.4	3.1	4.3	6.5	8.4
Rated output	W	600	1k	1.5k	2k	3k
Rated output current (FLA)	Arms	1.8	4.1	4.7	7.8	11.3
Weight	kg	3.4	3.4	3.4	3.4	3.4
External dimensions (WxHxD)	mm	90x180x225				

Item	Unit	Model (R88D-1SN)		
		55F-ECT	75F-ECT	150F-ECT
Rated voltage	VAC	380 to 480 (323 to 504) ^{*1}		
		3-phase		
Power supply frequency	Hz	50/60 (47.5 to 63) ^{*1}		
Rated input current	Arms	16.0	23.0	40.0
Rated output	W	5.5k	7.5k	15k
Rated output current (FLA)	Arms	14.5	22.6	33.9
Weight	kg	9.4	9.4	21.0
External dimensions (WxHxD)	mm	200x180x235		220x400x250

*1. The values outside parentheses indicate the rated value, and the values inside parentheses indicate the range of acceptable variation.

Installation and Characteristics

Space Conditions around Servo Drives

- Install the Servo Drives according to the dimension conditions shown in the following illustration, and ensure proper dispersion of heat from inside the Servo Drives and convection inside the panel.

If the Servo Drives are installed side by side, install a fan for air circulation to prevent uneven temperatures inside the panel.

- R88D-1SN01L-ECT/-1SN02L-ECT/-1SN04L-ECT/-1SN01H-ECT/-1SN02H-ECT/-1SN04H-ECT/-1SN08H-ECT/-1SN10H-ECT/-1SN15H-ECT/-1SN20H-ECT/-1SN30H-ECT/-1SN06F-ECT/-1SN10F-ECT/-1SN15F-ECT/-1SN20F-ECT/-1SN30F-ECT

- Single-unit Installation

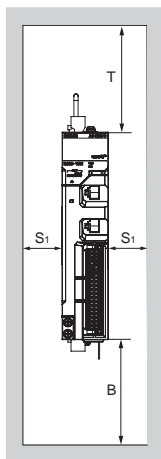

Front view

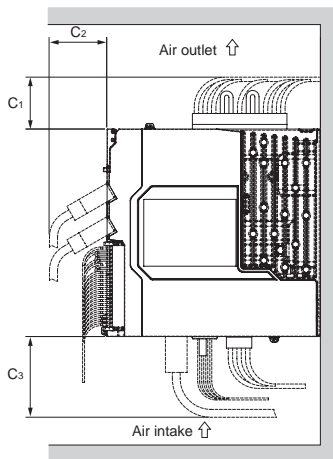

Side view

● Side-by-side Installation

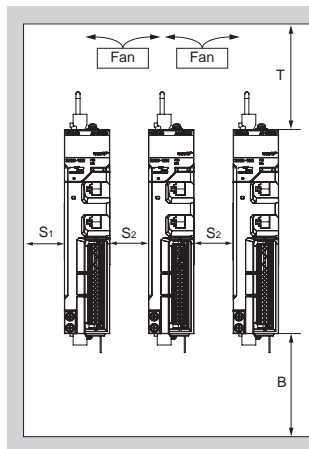

Front view

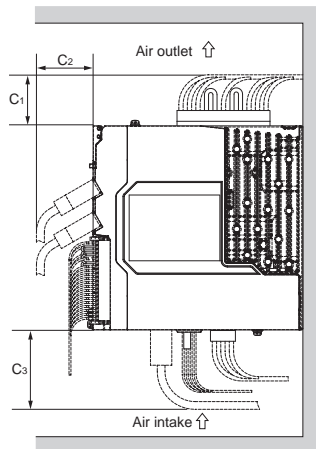

Side view

Dimensions	Distance	
T	100 mm min.	
B	100 mm min.	
S ₁	40 mm min.	
S ₂	10 mm min.	
C ₁	R88D-1SN01L-ECT/-1SN02L-ECT/-1SN04L-ECT/ -1SN01H-ECT/-1SN02H-ECT/-1SN04H-ECT/ -1SN08H-ECT/-1SN10H-ECT	45 mm min.
	R88D-1SN15H-ECT/-1SN20H-ECT/ -1SN30H-ECT/-1SN06F-ECT/-1SN10F-ECT/ -1SN15F-ECT/-1SN20F-ECT/-1SN30F-ECT	60 mm min.
C ₂	50 mm min.	
C ₃	70 mm min.	

- Install the Servo Drive on the vertical metal surface.
- To provide electrical conduction, remove any paint from the surface on which you install the Servo Drives. Also, it is recommended that you apply conductive plating if you make the mounting bracket by yourself.
- The recommended tightening torque for installing the Servo Drive is 1.5 N·m. Make sure that the threaded portion has the sufficient strength to withstand the recommended torque.
- You can install Servo Drives without the clearance of S₂ if the operating ambient temperature is from 0 to 45°C.

- R88D-1SN55H-ECT/-1SN75H-ECT/-1SN150H-ECT/-1SN55F-ECT/-1SN75F-ECT/-1SN150F-ECT

- Single-unit Installation

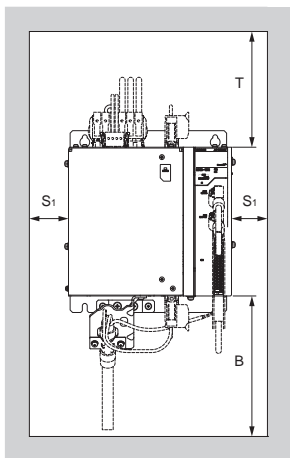

Front view

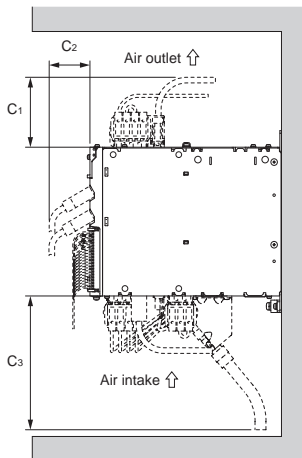

Side view

- Side-by-side Installation

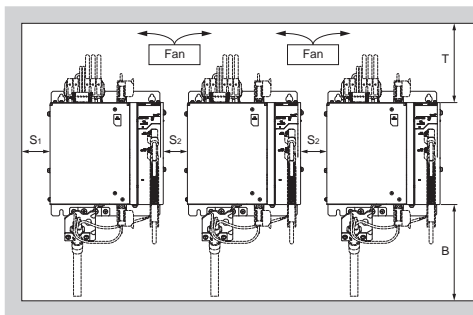

Front view

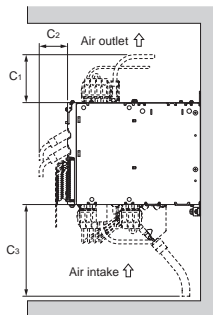

Side view

Dimensions	Distance	
T	R88D-1SN55H-ECT/-1SN75H-ECT/-1SN55F-ECT/-1SN75F-ECT	200 mm min.
	R88D-1SN150H-ECT/-1SN150F-ECT	280 mm min.
B	500 mm min.	
S ₁	40 mm min.	
S ₂	40 mm min.	
C ₁	R88D-1SN55H-ECT/-1SN75H-ECT/-1SN55F-ECT/-1SN75F-ECT	130 mm min.
	R88D-1SN150H-ECT/-1SN150F-ECT	170 mm min.
C ₂	50 mm min.	
C ₃	450 mm min.	

- Install the Servo Drive on the vertical metal surface.
- To provide electrical conduction, remove any paint from the surface on which you install the Servo Drives. Also, it is recommended that you apply conductive plating if you make the mounting bracket by yourself.
- The recommended tightening torques for installing the Servo Drives are the followings. Make sure that the threaded portion has the sufficient strength to withstand the recommended torque.
R88D-1SN55H-ECT/-1SN75H-ECT/-1SN55F-ECT/-1SN75F-ECT: Tightening torque 3 N·m
R88D-1SN150H-ECT/-1SN150F-ECT: Tightening torque 5.2 N·m
- Set S₂ distance over a value shown above table to install a Servo Drives.

■ Mounting Direction

Turn the bottom of Servo Drive in the gravity direction.

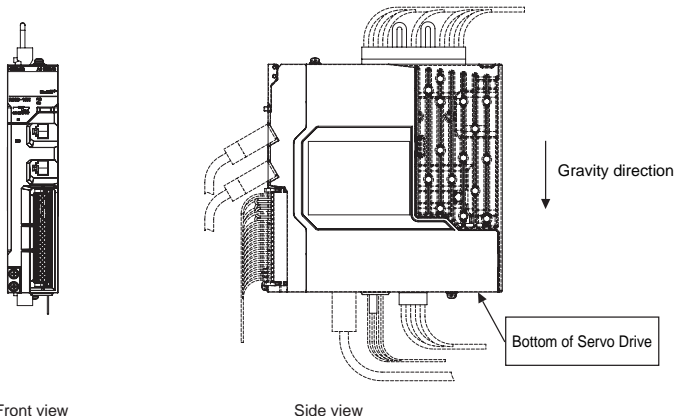

■ Operating Environment Conditions

The environment in which the Servo Drive is operated must meet the following conditions. The Servo Drive may malfunction if it is operated under any other conditions.

Item	Specifications
Operating ambient temperature	0 to 55°C
Operating ambient humidity	90% max. (with no condensation)
Operating atmosphere	No corrosive gases
Operating altitude	1,000 m max.

■ Ambient Temperature Control

- Operation in an environment in which there is minimal temperature rise is recommended to maintain a high level of reliability.
- When Servo Drives are installed in a closed space, such as a box, the ambient temperature may rise due to the heat that is generated from each unit. Use a fan or air conditioner to maintain the ambient temperature of the Servo Drive from under the operating environment conditions.
- The Servo Drive surface may rise in temperature of 30°C above the ambient temperature. Use heat-resistant materials for wiring, and provide a distance from any devices and wiring that are sensitive to heat.
- The use of the Servo Drive in a hot environment shortens its lifetime.
When you use the Servo Drive in continuous operation, use a fan or air conditioner to maintain the ambient temperature at or below 40°C.

■ Keeping Foreign Objects Out of Units

- Take measures during installation and operation to keep foreign objects such as metal particles, oil, machining oil, dust, or water out of the Servo Drive.
- Place a cover over the Servo Drive or take other preventive measures to keep foreign objects such as drill filings out of the Servo Drive during installation. Be sure to remove the cover after installation is complete. If the cover is left on during operation, heat dissipation from the Servo Drive is blocked, which may result in malfunction.

■ Wiring Diagram

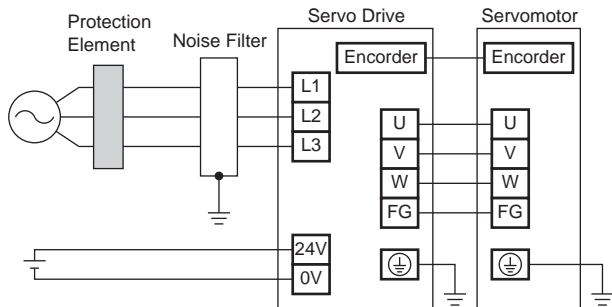

- The above diagram shows the wiring of Servomotor on the temperature protection.
- The length of motor cable must be 50 m or less.*1
- The length of encoder cable must be 50 m or less.*1
- Connect a leakage breaker and fuse as a protection element.

*1 The cable length does not meet the EMC Directives.
Refer to Compatibility Conditions of EU Directives.

■ Overload Characteristics (Electronic Thermal Function)

- Solid state motor overload protection is provided in each model. The overload protection (electronic thermal) function is built into the Servo Drive to protect the Servo Drive and Servomotor from overloading. If an overload occurs, first eliminate the cause of the error and then wait for the Servomotor temperature to drop before you turn ON the power again. If the error reset is repeated at short intervals, the motor windings may burn out.
- The Servo Drive parameter shall be set at no more than the full load current rating of the Servomotor.
- In the some models, the detection time of the overload protection function is shorter than existing models. If the overload warning or error occur, change the operation pattern by increasing the acceleration/deceleration time or the like.

● R88M-1M05030S

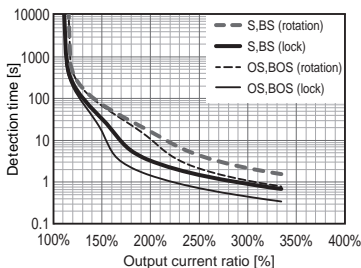

● R88M-1M10030S

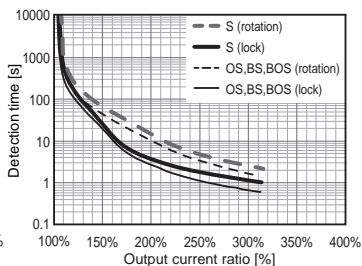

● R88M-1M20030S

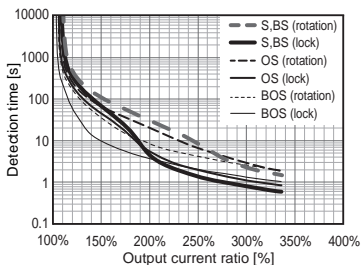

● R88M-1M40030S

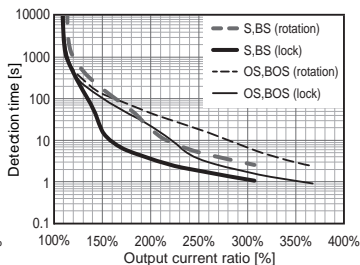

● R88M-1M05030T

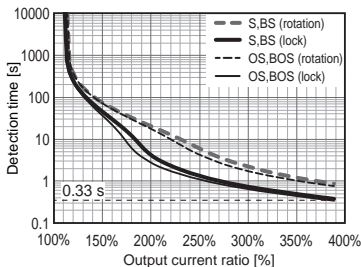

● R88M-1M10030T

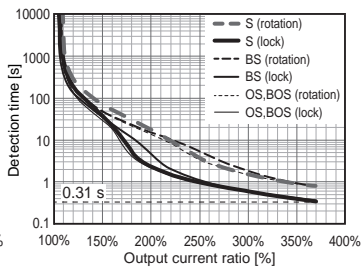

● R88M-1M20030T

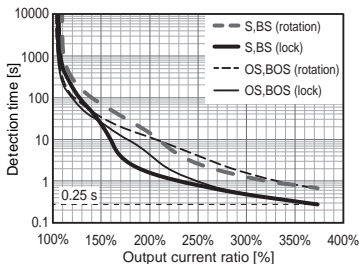

● R88M-1M40030T

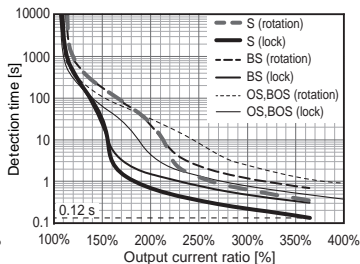

● R88M-1M75030T

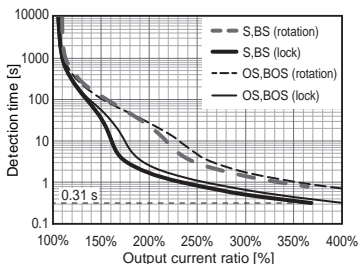

● R88M-1L1K030T/-1M1K020T/
-1M90010T

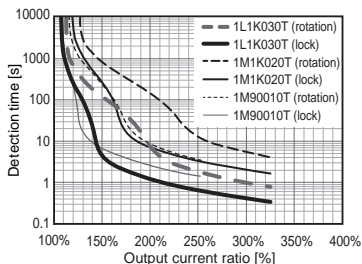

● R88M-1L1K530T/-1M1K520T

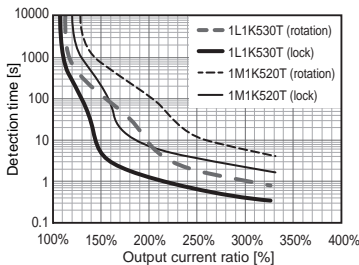

● R88M-1L2K030T/-1M2K020T/
-1M2K010T

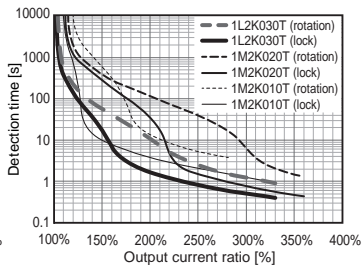

● R88M-1L3K030T/-1M3K020T/
-1M3K010T

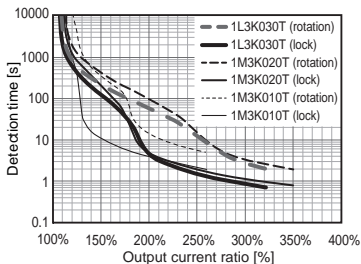

● R88M-1L4K030T/-1M4K015T

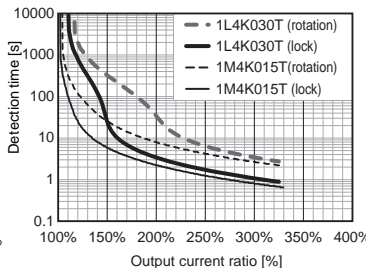

● R88M-1L4K730T/-1M5K015T

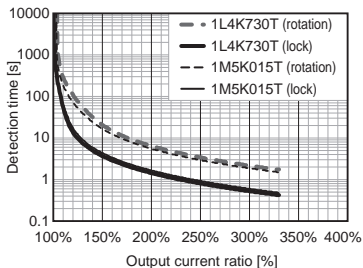

● R88M-1M7K515T/-1M11K015T/
-1M15K015T

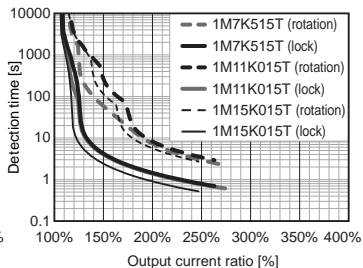

● R88M-1M40020C/-1M60020C

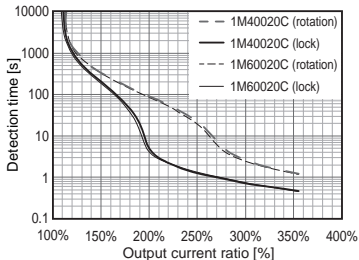

● R88M-1L75030C/-1L1K030C/
-1M1K020C/-1M90010C

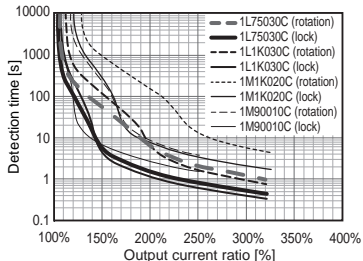

● R88M-1L1K530C/-1M1K520C

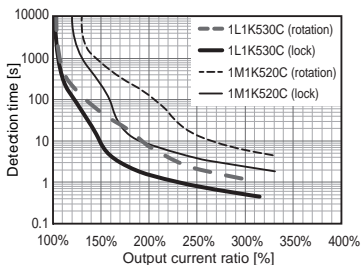

● R88M-1L2K030C/-1M2K020C/
-1M2K010C

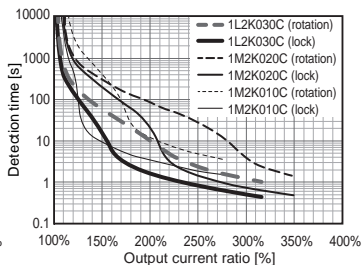

● R88M-1L3K030C/-1M3K020C/
-1M3K010C

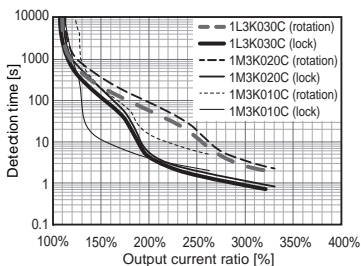

● R88M-1L4K030C/-1M4K015C

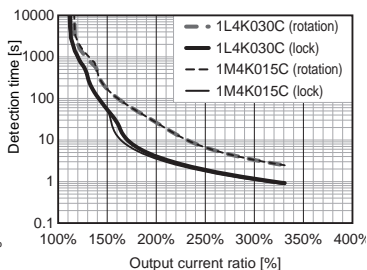

● R88M-1L5K030C/-1M5K515C

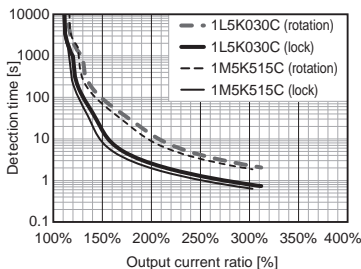

● R88M-1M7K515C/-1M11K015C/
-1M15K015C

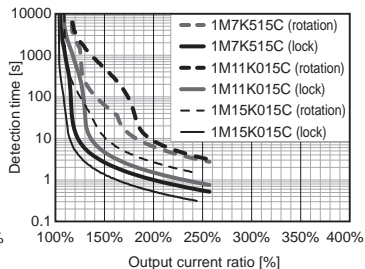

Terminal Block

■ Terminal Block Specifications

Symbol	Name	Specifications	
L1	Main circuit power supply input ¹	R88D-1SN□□L-ECT <ul style="list-style-type: none"> • 100 to 400 W: Single-phase 100 to 120 VAC (85 to 132 VAC) 50/60 Hz (47.5 to 63 Hz) 	
L2		R88D-1SN□□H-ECT <ul style="list-style-type: none"> • 100 to 750 W, 1.5 kW: Single-phase 200 to 240 VAC (170 to 252 VAC) 50/60 Hz (47.5 to 63 Hz) • 100 to 15 kW: 3-phase 200 to 240 VAC (170 to 252 VAC) 50/60 Hz (47.5 to 63 Hz) 	
L3		R88D-1SN□□F-ECT <ul style="list-style-type: none"> • 600 to 15 kW: 3-phase 380 to 480 VAC (323 to 504 VAC) 50/60 Hz (47.5 to 63 Hz) 	
+24V ² 0V ³	Control circuit power supply input	24 VDC±10%	
B1 ⁴ B2 B3 ⁵	External Regeneration Resistor connection terminals	When the Internal Regeneration Resistor is used: ⁶ <ul style="list-style-type: none"> • Open between B1 and B2. • Short-circuit B2 and B3. When the External Regeneration Resistor is used: <ul style="list-style-type: none"> • Connect the External Regeneration Resistor between B1 and B2. • Open between B2 and B3. 	
N1	DC reactor connection terminals ⁵	When the DC reactor is not used: <ul style="list-style-type: none"> • Short-circuit N1 and N2. 	
N2		When the DC reactor is used: <ul style="list-style-type: none"> • Connect the DC reactor between N1 and N2. 	
U	Motor connection terminals	Phase U	These are output terminals to the Servomotor.
V		Phase V	
W		Phase W	Be sure to wire them correctly.
FG ⁷		FG	This is a frame ground terminal for the Servomotor.
DB1 DB2 DB3	External Dynamic brake Resistor connection terminals ⁸	When the Internal Dynamic brake Resistor is used: <ul style="list-style-type: none"> • Open between DB1 and DB2. • Short-circuit DB2 and DB3. When the External Dynamic brake Resistor is used: <ul style="list-style-type: none"> • Connect the External Dynamic brake Resistor between DB1 and DB2. • Open between DB2 and DB3. 	

*1. For single-phase, connect between any two phases out of the following: L1, L2, and L3.

*2. For the R88D-1SN□□L-ECT, R88D-1SN□□H-ECT, and R88D-1SN10H-ECT, the symbol of this terminal is 24V.

*3. For the R88D-1SN□□L-ECT, R88D-1SN□□H-ECT, and R88D-1SN10H-ECT, the symbol of this terminal is ∅.

*4. For the R88D-1SN□□L-ECT, R88D-1SN□□H-ECT, and R88D-1SN10H-ECT, the symbol of this terminal is P/B1.

- *5. For the R88D-1SN150□-ECT, there is no terminal with the symbol.
- *6. No Internal Regeneration Resistor is built into the R88D-1SN01L-ECT, R88D-1SN01H-ECT, R88D-1SN02H-ECT, R88D-1SN02L-ECT, R88D-1SN04H-ECT, R88D-1SN150H-ECT, and R88D-1SN150F-ECT.
- *7. Only the R88D-1SN15H-ECT, R88D-1SN20H-ECT, R88D-1SN30H-ECT, R88D-1SN55H-ECT, R88D-1SN75H-ECT, R88D-1SN150H-ECT and R88D-1SN□□F-ECT have this terminal.
- *8. Only the R88D-1SN55□-ECT, R88D-1SN75□-ECT and R88D-1SN150□-ECT have this terminal.

- Main circuit connector (CNA): R88D-1SN□□L-ECT/R88D-1SN0□H-ECT/R88D-1SN10H-ECT

Pin No.	Symbol
1	L1
2	L2
3	L3
4	B3
5	B2
6	P/B1
7	N1
8	N2
9	N3 (Reserved)
10	24V
11	∅

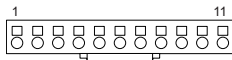

- Motor connector (CNC): R88D-1SN□□L-ECT/R88D-1SN0□H-ECT/R88D-1SN10H-ECT

Pin No.	Symbol
1	U
2	V
3	W

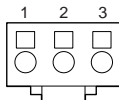

- Main circuit connector A (CNA): R88D-1SN15H-ECT/R88D-1SN20H-ECT/R88D-1SN30H-ECT/R88D-1SN06F-ECT/R88D-1SN10F-ECT/R88D-1SN15F-ECT/R88D-1SN20F-ECT/R88D-1SN30F-ECT

Pin No.	Symbol
---	B1
---	B2
---	B3
---	L3
---	L2
---	L1

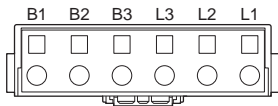

- Main circuit connector B (CNB): R88D-1SN15H-ECT/R88D-1SN20H-ECT/R88D-1SN30H-ECT/R88D-1SN06F-ECT/R88D-1SN10F-ECT/R88D-1SN15F-ECT/R88D-1SN20F-ECT/R88D-1SN30F-ECT

Pin No.	Symbol
---	N3 (Reserved)
---	N2
---	N1
---	P (Reserved)

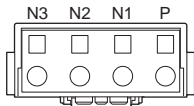

- Motor connector (CNC): R88D-1SN15H-ECT/R88D-1SN20H-ECT/R88D-1SN30H-ECT/R88D-1SN06F-ECT/R88D-1SN10F-ECT/R88D-1SN15F-ECT/R88D-1SN20F-ECT/R88D-1SN30F-ECT

Pin No.	Symbol
---	W
---	V
---	U
---	FG

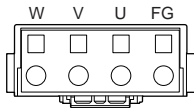

- Control power supply connector (CND): R88D-1SN15H-ECT/ R88D-1SN20H-ECT/ R88D-1SN30H-ECT/R88D-1SN06F-ECT/R88D-1SN10F-ECT/R88D-1SN15F-ECT/ R88D-1SN20F-ECT/R88D-1SN30F-ECT

Pin No.	Symbol
1	+24V
2	0V
3	---

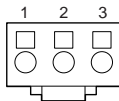

- Main circuit connector A (CNA): R88D-1SN55□-ECT/R88D-1SN75□-ECT

Pin No.	Symbol
---	L1
---	L2
---	L3
---	B3
---	B2
---	B1

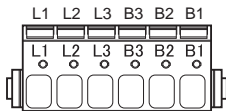

- Main circuit connector B (CNB): R88D-1SN55□-ECT/R88D-1SN75□-ECT

Pin No.	Symbol
---	P (Reserved)
---	N1
---	N2
---	N3 (Reserved)

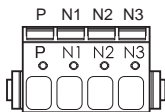

- Motor connector (CNC): R88D-1SN55□-ECT/R88D-1SN75□-ECT/
R88D-1SN150F-ECT

Pin No.	Symbol
---	FG
---	U
---	V
---	W

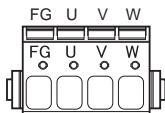

- Control power supply connector (CND): R88D-1SN55□-ECT/R88D-1SN75□-ECT/
R88D-1SN150□-ECT

Pin No.	Symbol
---	+24V
---	+24V
---	0V
---	0V

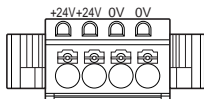

- Main circuit connector E (CNE): R88D-1SN55□-ECT/R88D-1SN75□-ECT/R88D-1SN150□-ECT

Pin No.	Symbol
---	DB1
---	DB2
---	DB3

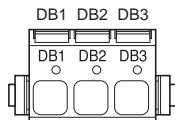

- Main circuit terminal block (CNA): R88D-1SN150H-ECT

Pin No.	Symbol
---	P (Reserved)
---	N3 (Reserved)
---	L3
---	L2
---	L1
---	⏏

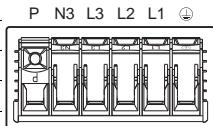

- Main circuit connector B (CNB): R88D-1SN150□-ECT

Pin No.	Symbol
---	B1
---	B2

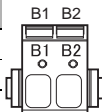

- Motor terminal block (CNC): R88D-1SN150H-ECT

Pin No.	Symbol
---	U
---	V
---	W
---	FG

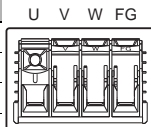

● Main circuit connector A (CNA): R88D-1SN150F-ECT

Pin No.	Symbol
---	P (Reserved)
---	N3 (Reserved)
---	L3
---	L2
---	L1
---	

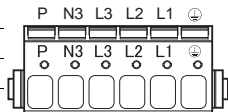

■ Terminal Block Wire Sizes

The following tables show the rated current that flows to the terminal block on the Servo Drive and the applicable wire sizes. Use the wire with the rated voltage of 600 V or higher for the main circuit.

The wire size is determined for when the heat-resistant polyvinyl chloride insulated wire (HIV) is used at the ambient temperature of 50°C.

● Wire Sizes for 100-VAC Input Model: R88D-1SN□□L-ECT

Item	Unit	Model (R88D-1SN)			
		01L-ECT	02L-ECT	04L-ECT	
Power supply capacity	kVA	0.4	0.6	1.0	
Main circuit power supply input ^{*1}	Rated current	Arms	2.9	4.9	8.4
	Wire size	---	AWG20 to 14 /0.5 to 2.0 mm ²	AWG18 to 14 /0.75 to 2.0 mm ²	AWG14 /2.0 mm ²
Control circuit power supply input	Wire size	---	AWG20 to 16/0.5 to 1.5 mm ²		
Motor connection terminals ^{*2}	Rated current	Arms	1.5	2.5	4.8
	Wire size	---	AWG22 to 14/ 0.32 to 2.0 mm ²	AWG20 to 14/ 0.5 to 2.0 mm ²	AWG18 to 14/ 0.75 to 2.0 mm ²
Protective earth 	Wire size	---	AWG12/2.5 mm ² or larger		
	Screw size	---	M4		
	Tightening torque	N·m	1.2		

*1. Connect between any two phases out of the following: L1, L2, and L3.

*2. Provide the same current capacity for the wiring of the motor connection terminals and for that of B1 and B2.

● Wire Sizes for 200-VAC Input Model: R88D-1SN□□H-ECT

Item		Unit	Model (R88D-1SN)			
			01H-ECT	02H-ECT	04H-ECT	08H-ECT
Power supply capacity		kVA	0.6	0.6	1.0	1.4
Main circuit power supply input ^{*1}	Rated current	Arms	1.8/1.0 ^{*2}	2.7/1.5 ^{*2}	4.6/2.7 ^{*2}	7.3/4.0 ^{*2}
	Wire size	---	AWG22 to 14 /0.32 to 2.0 mm ²	AWG20 to 14 /0.5 to 2.0 mm ²	AWG18 to 14 /0.75 to 2.0 mm ²	AWG16 to 14 /1.3 to 2.0 mm ²
Control circuit power supply input		Wire size	---			
Motor connection terminals ^{*3}	Rated current	Arms	0.8	1.5	2.5	4.6
	Wire size	---	AWG22 to 14 /0.32 to 2.0 mm ²		AWG20 to 14/0.5 to 2.0 mm ²	AWG18 to 14/0.75 to 2.0 mm ²
Protective earth 	Wire size	---	AWG12/2.5 mm ² or larger			
	Screw size	---	M4			
	Tightening torque	N·m	1.2			

*1. For single-phase, connect between any two phases out of the following: L1, L2, and L3.

*2. The first value is for single-phase input power and the second value is for 3-phase input power.

*3. Provide the same current capacity for the wiring of the motor connection terminals and for that of B1 and B2.

Item		Unit	Model (R88D-1SN)			
			10H-ECT	15H-ECT	20H-ECT	30H-ECT
Power supply capacity		kVA	2.0	2.5	3.6	4.7
Main circuit power supply input ^{*1}	Rated current	Arms	5.8	15.7/9.0 ^{*2}	13.0	15.9
	Wire size	---	AWG16 to 14 /1.3 to 2.0 mm ²	AWG12 to 8/3.3 to 8.4 mm ²		
Control circuit power supply input		Wire size	---			
Motor connection terminals ^{*3}	Rated current	Arms	7.7	9.7	16.2	22.3
	Wire size	---	AWG16 to 14 /1.3 to 2.0 mm ²	AWG14 to 8 /2.0 to 8.4 mm ²	AWG10 to 8 /5.3 to 8.4 mm ²	
Protective earth 	Wire size	---	AWG12/2.5 mm ² or larger			
	Screw size	---	M4			
	Tightening torque	N·m	1.2			

*1. For single-phase, connect between any two phases out of the following: L1, L2, and L3.

*2. The first value is for single-phase input power and the second value is for 3-phase input power.

*3. Provide the same current capacity for the wiring of the motor connection terminals and for that of B1 and B2.

Item	Unit	Model (R88D-1SN)			
		55H-ECT	75H-ECT	150H-ECT	
Power supply capacity	kVA	11.2	15.8	32.0	
Main circuit power supply input	Rated current	Arms	27.0	38.0	77.0
	Wire size	---	AWG10 to 4 /5.3 to 25 mm ²	AWG8 to 4 /8.4 to 25 mm ²	AWG4 to 1 /21.2 to 50 mm ²
Control circuit power supply input	Wire size	---	AWG20 to 16/0.5 to 1.5 mm ²		
Motor connection terminals*1	Rated current	Arms	28.6	42.0	70.0
	Wire size	---	AWG10 to 4 /5.3 to 25mm ²	AWG8 to 4 /8.4 to 25 mm ²	AWG4 to 1 /21.2 to 50 mm ²
Protective earth 	Wire size	---	AWG10/5.3 mm ² or larger		AWG6/13.3 mm ² or larger
	Screw size	---	M5		
	Tightening torque	N·m	2.3		

*1. Provide the same current capacity for the wiring of the motor connection terminals and for that of B1 and B2.

● Wire Sizes for 400-VAC Input Model: R88D-1SN□□F-ECT

Item	Unit	Model (R88D-1SN)					
		06F-ECT	10F-ECT	15F-ECT	20F-ECT	30F-ECT	
Power supply capacity	kVA	1.4	2.0	2.1	4.2	5.0	
Main circuit power supply input	Rated current	Arms	2.4	3.1	4.3	6.5	8.4
	Wire size	---	AWG16 to 8/1.3 to 8.4 mm ²			AWG 14 to 8 /2.0 to 8.4 mm ²	
Control circuit power supply input	Wire size	---	AWG20 to 16/0.5 to 1.5 mm ²				
Motor connection terminals*1	Rated current	Arms	1.8	4.1	4.7	7.8	11.3
	Wire size	---	AWG16 to 8/1.3 to 8.4 mm ²		AWG14 to 8 /2.0 to 8.4 mm ²		
Protective earth 	Wire size	---	AWG12/2.5 mm ² or larger				
	Screw size	---	M4				
	Tightening torque	N·m	1.2				

*1. Provide the same current capacity for the wiring of the motor connection terminals and for that of B1 and B2.

Item	Unit	Model (R88D-1SN)			
		55F-ECT	75F-ECT	150F-ECT	
Power supply capacity	kVA	13.3	19.1	33.3	
Main circuit power supply input	Rated current	Arms	16.0	23.0	40.0
	Wire size	---	AWG12 to 4 /3.3 to 25 mm ²	AWG10 to 4 /5.3 to 25 mm ²	AWG8 to 4 /8.4 to 25 mm ²
Control circuit power supply input	Wire size	---	AWG20 to 16/0.5 to 1.5 mm ²		
Motor connection terminals*1	Rated current	Arms	14.5	22.6	33.9
	Wire size	---	AWG14 to 4 /2.0 to 25 mm ²	AWG10 to 4 /5.3 to 25 mm ²	AWG8 to 4 /8.4 to 25 mm ²
Protective earth 	Wire size	---	AWG12/2.5 mm ² or larger	AWG10/5.3 mm ² or larger	
	Screw size	---	M5		
	Tightening torque	N·m	2.3		

*1. Provide the same current capacity for the wiring of the motor connection terminals and for that of B1 and B2.

Terminal Block Wiring Procedure

- Remove the terminal block from the Servo Drive before wiring.
The Servo Drive may be damaged if the wiring is done with the terminal block in place.
 - Strip off the covering from the wire.
If the stripped wire is bended, loose or too large in diameter due to twist, retwist it gently and check its strip length by the use of a gauge before you use it.
Smoothen the cut surface of wires and the stripped surface of covering. Or, you can use a ferrule.
- R88D-1SN01L-ECT/-1SN02L-ECT/-1SN04L-ECT/-1SN01H-ECT/-1SN02H-ECT/-1SN04H-ECT/-1SN08H-ECT/-1SN10H-ECT

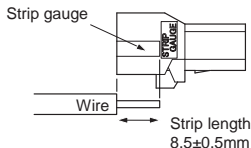

- R88D-1SN15H-ECT/-1SN20H-ECT/-1SN30H-ECT/-1SN06F-ECT/-1SN10F-ECT/-1SN15F-ECT/-1SN20F-ECT/-1SN30F-ECT

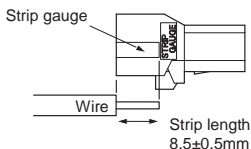

(CND)

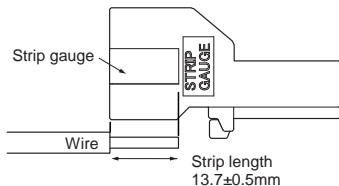

(CNA/CNB/CNC)

- R88D-1SN55H-ECT/-1SN75H-ECT/-1SN55F-ECT/-1SN75F-ECT/-1SN150F-ECT

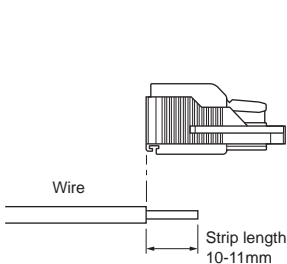

(CND)

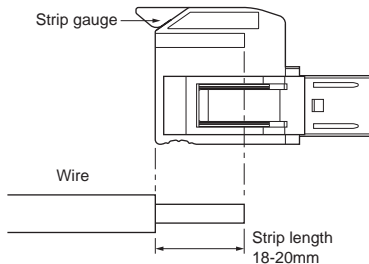

(CNA/CNB/CNC/CNE)

● R88D-1SN150H-ECT

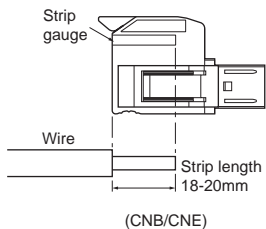
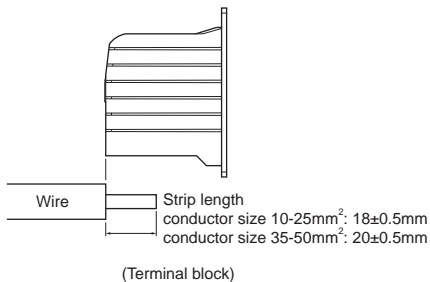
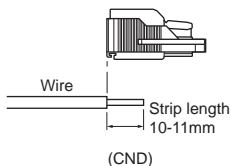

3. Connect the wires.

Insert the hook of the spring opener into a square hole located on the same side as the wire holes, and use your thumb to press down the lever of the spring opener until it clicks into place.

Insert the wire fully into the back of a wire hole while the lever of the spring opener is held down.

Release the lever, and then pull the wire gently to check that it does not come out.

Spring opener

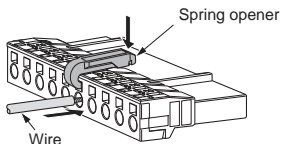
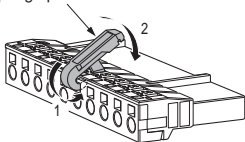

Spring opener

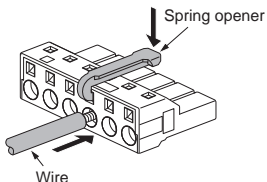
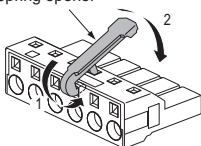

Use fingers to push up the lever until it clicks into place.

Insert the wire fully into the back of a wire hole while the lever is pushed up.

Use fingers to push up the lever until it clicks into place.

Pull the wire gently to make sure that it does not come out.

Lever

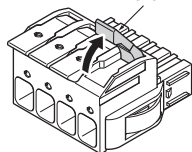

Lever

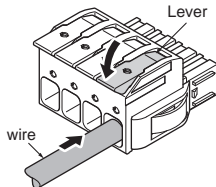

Insert a screwdriver into a hole of a lever and push up the lever.

Insert the wire fully into the back of a wire hole.

Insert the screwdriver into the hole of the lever and push down the lever.

Pull the wire gently to make sure that it is completely caught by a bracket and does not come out.

Use a fully tough screwdriver.

Recommended Driver Model: SZK PZ2 VDE (PHOENIX CONTACT)

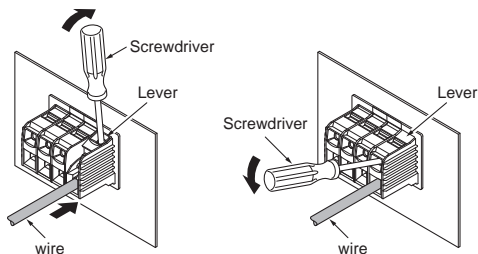

Insert the wire fully into the back of a wire hole while a push button is pressed with a flathead screwdriver.

Pull the wire gently to make sure that it does not come out.

A solid wire or a twisted wire crimped the ferrule terminals can be inserted even if you do not press the push button.

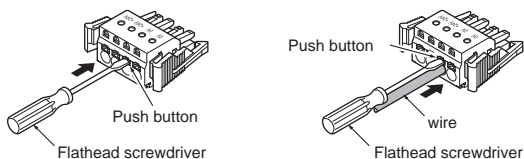

■ Connection of External Regeneration Resistor

When an External Regeneration Resistor is required, remove the short-circuit wire from B2 and B3, and connect an External Regeneration Resistor between B1 and B2 as shown below.

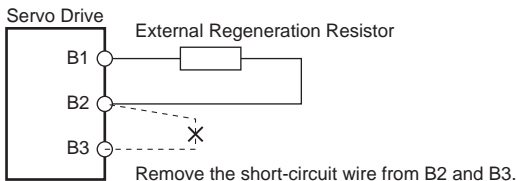

* R88D-1SN150□-ECT does not have the B3 terminal and a short-circuit wire.

■ Connection of DC Reactor

When a DC reactor is required, remove the short-circuit wire from N1 and N2, and connect a DC reactor between N1 and N2 as shown below.

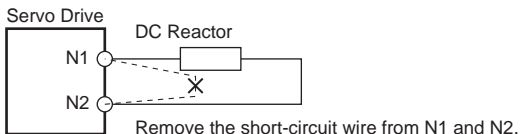

* R88D-1SN150□-ECT does not have the DC reactor connection terminal.

■ Connection of External Dynamic Brake Resistor

When an External Dynamic Brake Resistor is required, remove the short-circuit wire from DB2 and DB3, and connect an External Dynamic Resistor between DB1 and DB2 as shown below.

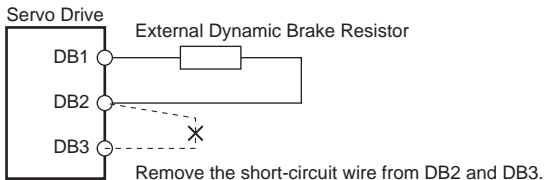

Compatibility Conditions of EU Directives

- This is a product designed for industrial environments.
Use in residential area may cause radio interference, in which case the user may be required to take adequate measures to reduce interference.
- This type of PDS is not intended to be used on a low-voltage public network which supplies domestic premises.

■ Manufacturer and EU Representative

Manufacturer: OMRON Corporation (Manufacturer)
Shiokoji Horikawa, Shimogyo-ku, Kyoto, 600-8530, Japan

EU Representative: OMRON Europe B.V. (Representative and Importer in EU)
Wegalaan 67-69, 2132 JD Hoofddorp, The Netherlands

■ Compatibility Conditions of Low Voltage Directive

- Installation Environment

Item	Specifications
Operating ambient temperature and humidity	0 to 55°C, 90% max. (with no condensation)
Overvoltage category	III
Pollution Degree	2
Altitude	1,000 m max.
Protective structure	IP20 (To be built into the IP54 enclosure)
Protection class	I
Input power supply	AC power supply When the DC power input is used, the Servo Drive does not conform to EU standards.
Short-circuit current rating (SCCR)	5,000 Arms

■ Servo Drive Rating

- 100-VAC Input Model: R88D-1SN□□L-ECT

Item	Unit	Model (R88D-1SN)		
		01L-ECT	02L-ECT	04L-ECT
Rated voltage	VAC	100 to 120		
		Single-phase		
Power supply frequency	Hz	50/60		
Rated input current	Arms	2.9	4.9	8.4
Rated output	W	100	200	400

● 200-VAC Input Model: R88D-1SN□□H-ECT

Item	Unit	Model (R88D-1SN)				
		01H-ECT	02H-ECT	04H-ECT	08H-ECT	
Rated voltage	VAC	200 to 240 Single-phase/3-phase				
Power supply frequency	Hz	50/60				
Rated input current	Single-phase	Arms	1.8	2.7	4.6	7.3
	3-phase	Arms	1.0	1.5	2.7	4.0
Rated output	W	100	200	400	750	

Item	Unit	Model (R88D-1SN)				
		10H-ECT	15H-ECT	20H-ECT	30H-ECT	
Rated voltage	VAC	200 to 240 3-phase				
Power supply frequency	Hz	50/60				
Rated input current	Single-phase	Arms	---	15.7	---	---
	3-phase	Arms	5.8	9.0	13.0	15.9
Rated output	W	1k	1.5k	2k	3k	

Item	Unit	Model (R88D-1SN)		
		55H-ECT	75H-ECT	150H-ECT
Rated voltage	VAC	200 to 240 3-phase		
Power supply frequency	Hz	50/60		
Rated input current	Arms	27.0	38.0	77.0
Rated output	W	5.5k	7.5k	15k

● 400-VAC Input Model: R88D-1SN□□F-ECT

Use a neutral grounded 400 VAC 3-phase power supply for the 400 VAC input models.

Item	Unit	Model (R88D-1SN)			
		06F-ECT	10F-ECT	15F-ECT	20F-ECT
Rated voltage	VAC	380 to 480 3-phase			
Power supply frequency	Hz	50/60			
Rated input current	Arms	2.4	3.1	4.3	6.5
Rated output	W	600	1k	1.5k	2k

Item	Unit	Model (R88D-1SN)			
		30F-ECT	55F-ECT	75F-ECT	150F-ECT
Rated voltage	VAC	380 to 480 3-phase			
Power supply frequency	Hz	50/60			
Rated input current	Arms	8.4	16.0	23.0	40.0
Rated output	W	3k	5.5k	7.5k	15k

- Control Circuit Power Supply
Rating 24 VDC/1.2 A (Capacity of Drive 3 kW or less)
Rating 24 VDC/1.6 A (Capacity of Drive 5.5 kW or more)
- Installation of Short-circuit Protection Element
Connect an IEC 60269-1 CLASS gG fuse or an equivalent fuse the melting time is shorter, to the main circuit power.
Select a fuse that satisfies the maximum current rating of the following table.

Servo Drive model	Maximum current rating
R88D-1SN01L-ECT	16 A
R88D-1SN02L-ECT	16 A
R88D-1SN04L-ECT	16 A
R88D-1SN01H-ECT	16 A
R88D-1SN02H-ECT	16 A
R88D-1SN04H-ECT	16 A
R88D-1SN08H-ECT	16 A
R88D-1SN10H-ECT	16 A
R88D-1SN15H-ECT	40 A
R88D-1SN20H-ECT	40 A
R88D-1SN30H-ECT	40 A
R88D-1SN06F-ECT	20 A
R88D-1SN10F-ECT	20 A
R88D-1SN15F-ECT	20 A
R88D-1SN20F-ECT	20 A
R88D-1SN30F-ECT	20 A

Connect the IEC60947 breaker or IEC 60269-1 CLASS gG fuse which should have the fusing time shorter than the UL class RK5 fuse or equivalence.

Select a breaker or a fuse that satisfies the maximum current rating of the following table.

Servo Drive model	Maximum current rating
R88D-1SN55H-ECT	60 A
R88D-1SN75H-ECT	60 A
R88D-1SN150H-ECT	125 A
R88D-1SN55F-ECT	30 A
R88D-1SN75F-ECT	30 A
R88D-1SN150F-ECT	60 A

■ Terminal Block Wire Sizes

The following tables show the rated current that flows to the terminal block on the Servo Drive and the applicable wire sizes.

● Wire Sizes for 100-VAC Input Model: R88D-1SN□□L-ECT

Item		Unit	Model (R88D-1SN)		
			01L-ECT	02L-ECT	04L-ECT
Power supply capacity		kVA	0.4	0.6	1.0
Main circuit power supply input*1	Rated current	Arms	2.9	4.9	8.4
	Wire size	---	0.5 to 1.5 mm ²	0.75 to 1.5 mm ²	1.5 mm ²
Control circuit power supply input	Wire size	---	0.5 to 1.5 mm ²		
Motor connection terminals	Rated current	Arms	1.5	2.5	4.8
	Wire size	---	0.5 to 1.5 mm ²		0.75 to 1.5 mm ²
Protective earth 	Wire size	---	2.5 mm ² or larger		
	Screw size	---	M4		
	Tightening torque	N·m	1.2		

*1. Connect between any two phases out of the following: L1, L2, and L3.

● Wire Sizes for 200-VAC Input Model: R88D-1SN□□H-ECT

Item		Unit	Model (R88D-1SN)			
			01H-ECT	02H-ECT	04H-ECT	08H-ECT
Power supply capacity		kVA	0.6	0.6	1.0	1.4
Main circuit power supply input*1	Rated current	Arms	1.8/1.0*2	2.7/1.5*2	4.6/2.7*2	7.3/4.0*2
	Wire size	---	0.5 to 1.5 mm ²		0.75 to 1.5 mm ²	1.5 mm ²
Control circuit power supply input	Wire size	---	0.5 to 1.5 mm ²			
Motor connection terminals	Rated current	Arms	0.8	1.5	2.5	4.6
	Wire size	---	0.5 to 1.5 mm ²			0.75 to 1.5 mm ²
Protective earth 	Wire size	---	2.5 mm ² or larger			
	Screw size	---	M4			
	Tightening torque	N·m	1.2			

*1. For single-phase, connect between any two phases out of the following: L1, L2, and L3.

*2. The first value is for single-phase input power and the second value is for 3-phase input power.

Item	Unit	Model (R88D-1SN)				
		10H-ECT	15H-ECT	20H-ECT	30H-ECT	
Power supply capacity	kVA	2.0	2.5	3.6	4.7	
Main circuit power supply input ^{*1}	Rated current	Arms	5.8	15.7/9.0 ^{*2}	13.0	15.9
	Wire size	---	1.5 mm ²	4.0 to 6.0 mm ²		
Control circuit power supply input	Wire size	---	0.5 to 1.5 mm ²			
Motor connection terminals	Rated current	Arms	7.7	9.7	16.2	22.3
	Wire size	---	1.5 mm ²	2.5 to 6.0 mm ²	6.0 mm ²	
Protective earth 	Wire size	---	2.5 mm ² or larger	4.0 mm ² or larger ^{*3}		
	Screw size	---	M4			
	Tightening torque	N·m	1.2			

*1. For single-phase, connect between any two phases out of the following: L1, L2, and L3.

*2. The first value is for single-phase input power and the second value is for 3-phase input power.

*3. The wire size of protective earth must be greater than or equal to the wire size of main circuit power supply input.

Item	Unit	Model (R88D-1SN)			
		55H-ECT	75H-ECT	150H-ECT	
Power supply capacity	kVA	11.2	15.8	32.0	
Main circuit power supply input	Rated current	Arms	27.0	38.0	77.0
	Wire size	---	6 to 25 mm ²	10 to 25 mm ²	25 to 50 mm ²
Control circuit power supply input	Wire size	---	0.5 to 1.5 mm ²		
Motor connection terminals	Rated current	Arms	28.6	42.0	70.0
	Wire size	---	6 to 25 mm ²	10 to 25 mm ²	25 to 50 mm ²
Protective earth 	Wire size	---	6 mm ² or larger	10 mm ² or larger	16 mm ² or larger
	Screw size	---	M5		
	Tightening torque	N·m	2.3		

● Wire Sizes for 400-VAC Input Model: R88D-1SN□□F-ECT

Item		Unit	Model (R88D-1SN)				
			06F-ECT	10F-ECT	15F-ECT	20F-ECT	30F-ECT
Power supply capacity		kVA	1.4	2.0	2.1	4.2	5.0
Main circuit power supply input	Rated current	Arms	2.4	3.1	4.3	6.5	8.4
	Wire size	---	1.5 to 6.0 mm ²				2.5 to 6.0 mm ²
Control circuit power supply input		Wire size	0.5 to 1.5 mm ²				
Motor connection terminals	Rated current	Arms	1.8	4.1	4.7	7.8	11.3
	Wire size	---	1.5 to 6.0 mm ²			2.5 to 6.0 mm ²	
Protective earth 	Wire size	---	2.5 mm ² or larger ^{*1}				
	Screw size	---	M4				
	Tightening torque	N·m	1.2				

*1. The wire size of protective earth must be greater than or equal to the wire size of main circuit power supply input.

Item		Unit	Model (R88D-1SN)		
			55F-ECT	75F-ECT	150F-ECT
Power supply capacity		kVA	13.3	19.1	33.3
Main circuit power supply input	Rated current	Arms	16.0	23.0	40.0
	Wire size	---	4 to 25 mm ²	6 to 25 mm ²	10 to 25 mm ²
Control circuit power supply input		Wire size	0.5 to 1.5 mm ²		
Motor connection terminals	Rated current	Arms	14.5	22.6	33.9
	Wire size	---	2.5 to 25 mm ²	6 to 25 mm ²	10 to 25 mm ²
Protective earth 	Wire size	---	4 mm ² or larger	6 mm ² or larger	10 mm ² or larger
	Screw size	---	M5		
	Tightening torque	N·m	2.3		

● Wiring to Protective Earth Terminal

Use a round terminal for the protective earth terminal.

■ **Overload Protection (Electronic Thermal Function)**

- Servo Drive memorizes a load ratio after an overload occurs. Therefore, when you run a Servomotor under the same condition, an overload occurs earlier than when the first overload occurs.
- Overload protection does not have Speed Sensitive.

■ Compatibility Conditions of EMC Directives

● Wiring Conforming to EMC Directives

1S-series Servo Drives conform to EMC Directives (EN 61800-3) under the wiring conditions described in this section.

The following conditions are determined so that 1S-series products can conform to EMC Directives.

When the products are installed in the equipment, the customer must perform the check to confirm that the overall machine conforms to EMC Directives.

The following are the conditions required for conformance to the EMC Directives.

- Install the Servo Drive on the ground plate.
- Install a noise filter and lightning surge absorbing element (surge absorber) on the power line.
- Use braided-shield cables for the I/O signals and encoder. Tinned soft steel wires must be used for the shield.
- Ground the shield of each cable.

● Peripheral Equipment Connection Examples
 R88D-1SN01L-ECT/-1SN02L-ECT/-1SN04L-ECT/
 -1SN01H-ECT/-1SN02H-ECT/-1SN04H-ECT/-1SN08H-ECT

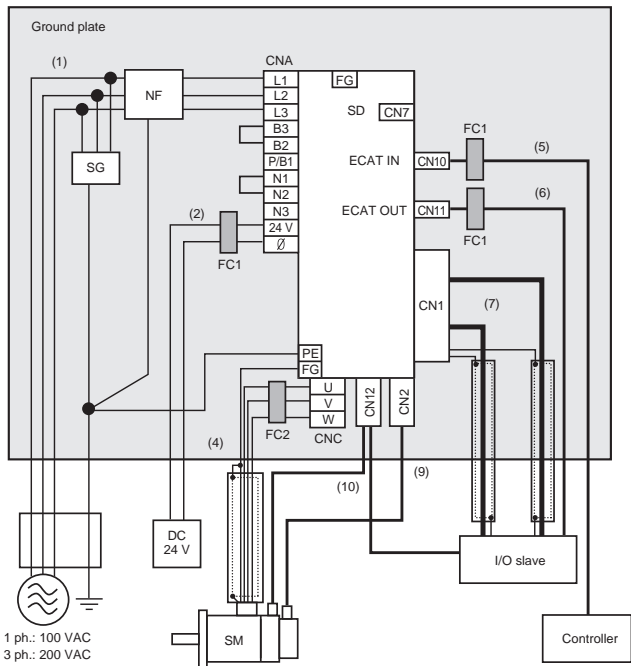

Note: For single-phase inputs, connect between any two phases out of the following: L1, L2, and L3.

- Provide single-point grounding of the ground plate for unit frame grounding as shown in the above diagram.
- Use a ground wire with a minimum thickness of 2.5 mm² and arrange the wiring so that the protective earth wire is as short as possible.
- Install a surge absorber and noise filter near the main circuit connector of Servo Drive. Separate I/O wires from each other for the wiring.

• Device Details

Symbol	Name	Manufacturer	Model	Remarks
SG	Surge absorber	SOSHIN ELECTRIC	LT-C12G801WS	1 ph. 100 VAC/200 VAC
			LT-C32G801WS	3 ph. 200 VAC
NF	Noise filter	SOSHIN ELECTRIC	HF2020C-SZA-33DDD	1 ph. 100 VAC/200 VAC (20 A)
			HF3020C-SZC-33DDD	3 ph. 200 VAC (20 A)
		OMRON	R88A-F11S103	1 ph. R88D-1SN01L-ECT
				1 ph. R88D-1SN01H-ECT
				1 ph. R88D-1SN02H-ECT
			R88A-F11S105	1 ph. R88D-1SN02L-ECT
				1 ph. R88D-1SN04H-ECT
			R88A-F11S109	1 ph. R88D-1SN04L-ECT
				1 ph. R88D-1SN08H-ECT
			R88A-F11S202	3 ph. R88D-1SN01H-ECT
R88A-F11S203	3 ph. R88D-1SN02H-ECT			
R88A-F11S208	3 ph. R88D-1SN04H-ECT			
R88A-F11S208	3 ph. R88D-1SN08H-ECT			
SD	Servo Drive	OMRON	---	*1
SM	Servomotor	OMRON	---	*1
FC1	Ferrite core	NEC TOKIN	ESD-SR-250	---
FC2	Ferrite core	SEIWA ELECTRIC MFG	E04SR301334	---
---	I/O slave	---	---	---
---	Controller	---	---	---

*1. Servo Drives and Servomotors are combined according to the specifications.

• Cable Details

No.	Interface	Max. cable length/shield	Cable classification		Ferrite core
			EN/IEC 61800-3	EN/IEC 61000-6-7	
1	Power supply cable (main circuit)	3 m Non-shielded	Power supply port	AC input power supply port	None
2	Power supply cable (control circuit)	3 m Non-shielded	Port for process measurement and control	Signal and control line	2 turns
4	Motor cable (Servomotor)	20 m Shielded	Power supply interface	Signal and control line	2 turns
5	EtherCAT communications cable (ECAT IN)	20 m Shielded	Signal interface	Signal and control line	1 turn
6	EtherCAT communications cable (ECAT OUT)	20 m Shielded	Signal interface	Signal and control line	1 turn
7	Safety/control I/O cables	20 m Shielded	Signal interface	Signal and control line	None
		20 m Shielded	Signal interface	Signal and control line	None
9	Encoder cable	20 m Shielded	Signal interface	Signal and control line	None
10	Brake interlock cable	20 m Non-shielded	Signal interface	Signal and control line	None

● Peripheral Equipment Connection Examples
R88D-1SN10H-ECT

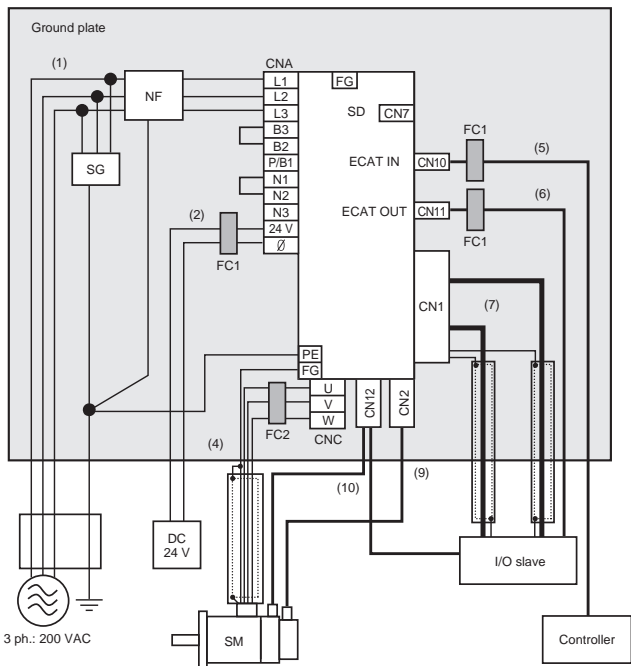

- Provide single-point grounding of the ground plate for unit frame grounding as shown in the above diagram.
- Use a ground wire with a minimum thickness of 2.5 mm² and arrange the wiring so that the protective earth wire is as short as possible.
- Install a surge absorber and noise filter near the main circuit connector of Servo Drive. Separate I/O wires from each other for the wiring.

• Device Details

Symbol	Name	Manufacturer	Model	Remarks
SG	Surge absorber	SOSHIN ELECTRIC	LT-C32G801WS	3 ph. 200 VAC
NF	Noise filter	SOSHIN ELECTRIC	HF3020C-SZC-33DDD	3 ph. 200 VAC (20 A)
		OMRON	R88A-FI1S208	3 ph. R88D-1SN10H-ECT
SD	Servo Drive	OMRON	R88D-1SN10H-ECT	*1
SM	Servomotor	OMRON	---	*1
FC1	Ferrite core	NEC TOKIN	ESD-SR-250	---
FC2	Ferrite core	SEIWA ELECTRIC MFG	E04SR301334	---
---	I/O slave	---	---	---
---	Controller	---	---	---

*1. Servo Drives and Servomotors are combined according to the specifications.

• Cable Details

No.	Interface	Max. cable length/shield	Cable classification		Ferrite core
			EN/IEC 61800-3	EN/IEC 61000-6-7	
1	Power supply cable (main circuit)	3 m Non-shielded	Power supply port	AC input power supply port	None
2	Power supply cable (control circuit)	3 m Non-shielded	Port for process measurement and control	Signal and control line	2 turns
4	Motor cable (Servomotor)	20 m Shielded	Power supply interface	Signal and control line	2 turns
5	EtherCAT communications cable (ECAT IN)	20 m Shielded	Signal interface	Signal and control line	1 turn
6	EtherCAT communications cable (ECAT OUT)	20 m Shielded	Signal interface	Signal and control line	1 turn
7	Safety/control I/O cables	20 m Shielded	Signal interface	Signal and control line	None
		20 m Shielded	Signal interface	Signal and control line	None
9	Encoder cable	20 m Shielded	Signal interface	Signal and control line	None
10	Brake interlock cable	20 m Shielded	Signal interface	Signal and control line	None

● Peripheral Equipment Connection Examples
 R88D-1SN15H-ECT/-1SN20H-ECT/-1SN30H-ECT/-1SN6F-ECT/-1SN10F-ECT/
 -1SN15F-ECT/-1SN20F-ECT/-1SN30F-ECT

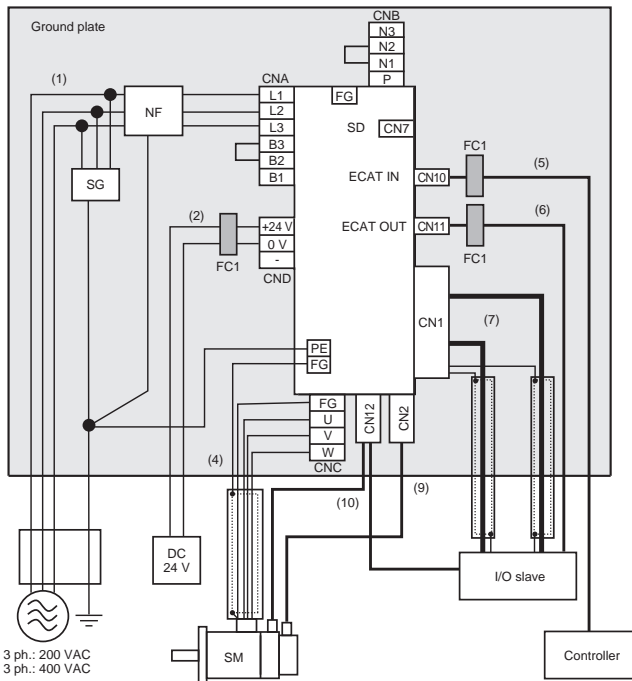

Note: For single-phase inputs, connect between any two phases out of the following: L1, L2, and L3.

- Provide single-point grounding of the ground plate for unit frame grounding as shown in the above diagram.
- Use a ground wire with a minimum thickness of 2.5 mm² and arrange the wiring so that the protective earth wire is as short as possible.
- Install a surge absorber and noise filter near the main circuit connector A of Servo Drive. Separate I/O wires from each other for the wiring.

• Device Details

Symbol	Name	Manufacturer	Model	Remarks
SG	Surge absorber	SOSHIN ELECTRIC	LT-C12G801WS	1 ph. 100 VAC/200 VAC
			LT-C32G801WS	3 ph. 200 VAC
			LT-C35G102WS	3 ph. 400 VAC
NF	Noise filter	SOSHIN ELECTRIC	HF2020C-SZC-33DDD	1 ph. 200 VAC (20 A)
			HF3020C-SZC-33DDD	3 ph. 200 VAC (20 A)
			HF3020C-SZC	3 ph. 400 VAC (20 A)
		OMRON	R88A-FI1S116	1 ph. R88D-1SN15H-ECT
				3 ph. R88D-1SN15H-ECT
			R88A-FI1S216	3 ph. R88D-1SN20H-ECT
				3 ph. R88D-1SN30H-ECT
				3 ph. R88D-1SN06F-ECT
			R88A-FI1S309	3 ph. R88D-1SN10F-ECT
				3 ph. R88D-1SN15F-ECT
3 ph. R88D-1SN20F-ECT				
3 ph. R88D-1SN30F-ECT				
SD	Servo Drive	OMRON	---	*1
SM	Servomotor	OMRON	---	*1
FC1	Ferrite core	NEC TOKIN	ESD-SR-250	---
---	I/O slave	---	---	---
---	Controller	---	---	---

*1. Servo Drives and Servomotors are combined according to the specifications.

• Cable Details

No.	Interface	Max. cable length/shield	Cable classification		Ferrite core
			EN/IEC 61800-3	EN/IEC 61000-6-7	
1	Power supply cable (main circuit)	3 m Non-shielded	Power supply port	AC input power supply port	None
2	Power supply cable (control circuit)	3 m Non-shielded	Port for process measurement and control	Signal and control line	2 turns
4	Motor cable (Servomotor)	20 m Shielded	Power supply interface	Signal and control line	None
5	EtherCAT communications cable (ECAT IN)	20 m Shielded	Signal interface	Signal and control line	1 turn
6	EtherCAT communications cable (ECAT OUT)	20 m Shielded	Signal interface	Signal and control line	1 turn
7	Safety/control I/O cables	20 m Shielded	Signal interface	Signal and control line	None
		20 m Shielded	Signal interface	Signal and control line	None
9	Encoder cable	20 m Shielded	Signal interface	Signal and control line	None
10	Brake interlock cable	20 m Shielded	Signal interface	Signal and control line	None

● Peripheral Equipment Connection Examples
R88D-1SN55H-ECT/-1SN75H-ECT/-1SN55F-ECT/-1SN75F-ECT

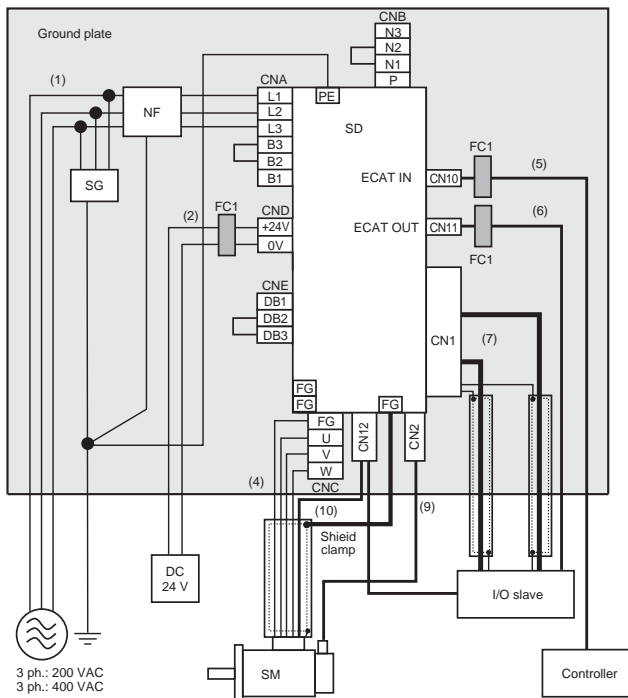

- Provide single-point grounding of the ground plate for unit frame grounding as shown in the above diagram. For grounding of the Servo Drive, use any of a PE terminal or FG terminals.
- Use a ground wire with a minimum thickness of 4.0 mm^2 and arrange the wiring so that the protective earth wire is as short as possible.
- Install a surge absorber and noise filter near the main circuit connector A of Servo Drive. Separate I/O wires from each other for the wiring.
- A shield clamp bracket comes with a power cable.

• Device Details

Symbol	Name	Manufacturer	Model	Remarks
SG	Surge absorber	SOSHIN ELECTRIC	LT-C32G801WS	3 ph. 200 VAC
			LT-C35G102WS	3 ph. 400 VAC
NF	Noise filter	SOSHIN ELECTRIC	HF3040C-SZA-33EDD	3 ph. R88D-1SN55H-ECT
			HF3050C-SZB-33EDD	3 ph. R88D-1SN75H-ECT
			HF3080C-SZC-33EDE	
			HF3040C-SZA-47DDD	3 ph. 400 VAC (40 A)
SD	Servo Drive	OMRON	---	*1
SM	Servomotor	OMRON	---	*1
FC1	Ferrite core	NEC TOKIN	ESD-SR-250	---
---	I/O slave	---	---	---
---	Controller	---	---	---

*1. Servo Drives and Servomotors are combined according to the specifications.

• Cable Details

No.	Interface	Max. cable length/shield	Cable classification		Ferrite core
			EN/IEC 61800-3	EN/IEC 61000-6-7	
1	Power supply cable (main circuit)	3 m Non-shielded	Power supply port	AC input power supply port	None
2	Power supply cable (control circuit)	3 m Non-shielded	Port for process measurement and control	Signal and control line	2 turns
4	Motor cable (Servomotor)	20 m Shielded	Power supply interface	Signal and control line	None
5	EtherCAT communications cable (ECAT IN)	20 m Shielded	Signal interface	Signal and control line	1 turn
6	EtherCAT communications cable (ECAT OUT)	20 m Shielded	Signal interface	Signal and control line	1 turn
7	Safety/control I/O cables	20 m Shielded	Signal interface	Signal and control line	None
		20 m Shielded	Signal interface	Signal and control line	None
9	Encoder cable	20 m Shielded	Signal interface	Signal and control line	None
10	Brake interlock cable	20 m Shielded	Signal interface	Signal and control line	None

● Peripheral Equipment Connection Examples
R88D-1SN150H-ECT/-1SN150F-ECT

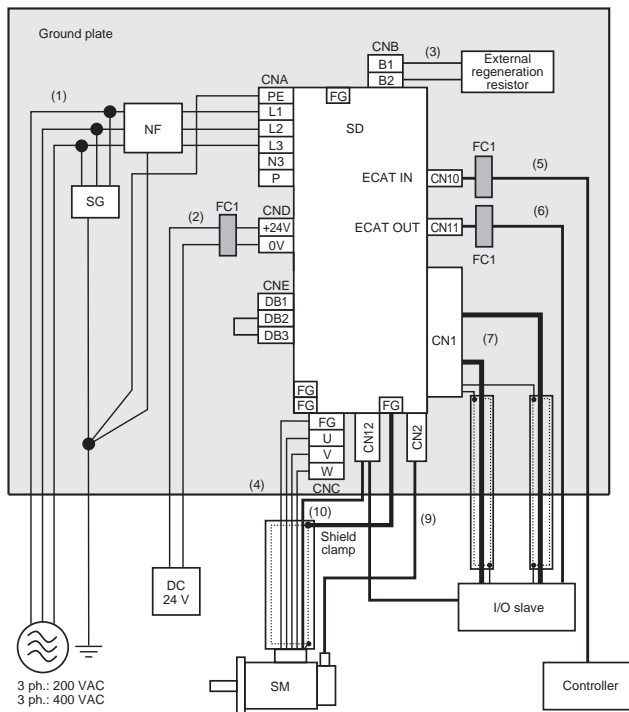

- Provide single-point grounding of the ground plate for unit frame grounding as shown in the above diagram. For grounding of the Servo Drive, use any of a PE terminal or FG terminals.
- Use a ground wire with a minimum thickness of 4.0 mm² and arrange the wiring so that the protective earth wire is as short as possible.
- Install a surge absorber and noise filter near the main circuit connector A of Servo Drive. Separate I/O wires from each other for the wiring.
- A shield clamp bracket comes with a power cable.

• Device Details

Symbol	Name	Manufacturer	Model	Remarks
SG	Surge absorber	SOSHIN ELECTRIC	LT-C32G801WS	3 ph. 200 VAC
			LT-C35G102WS	3 ph. 400 VAC
NF	Noise filter	SOSHIN ELECTRIC	HF3100C-SZC-33EDE	3 ph. 200 VAC
			HF3080C-SZC-47EDE	3 ph. 400 VAC
SD	Servo Drive	OMRON	---	*1
SM	Servomotor	OMRON	---	*1
FC1	Ferrite core	NEC TOKIN	ESD-SR-250	---
---	I/O slave	---	---	---
---	Controller	---	---	---
---	External re-generation resistor	OMRON	R88A-RR55002R5	3 ph. 200 VAC
			R88A-RR55010	3 ph. 400 VAC

*1. Servo Drives and Servomotors are combined according to the specifications.

• Cable Details

No.	Interface	Max. cable length/shield	Cable classification		Ferrite core
			EN/IEC 61800-3	EN/IEC 61000-6-7	
1	Power supply cable (main circuit)	3 m Non-shielded	Power supply port	AC input power supply port	None
2	Power supply cable (control circuit)	3 m Non-shielded	Port for process measurement and control	Signal and control line	2 turns
3	Motor cable (External Regeneration)	0.5 m Shielded	Power supply interface	Signal and control line	None
4	Motor cable (Motor)	20 m Shielded	Power supply interface	Signal and control line	None
5	EtherCAT communications cable (ECAT IN)	20 m Shielded	Signal interface	Signal and control line	1 turn
6	EtherCAT communications cable (ECAT OUT)	20 m Shielded	Signal interface	Signal and control line	1 turn
7	Safety/control I/O cables	20 m Shielded	Signal interface	Signal and control line	None
		20 m Shielded	Signal interface	Signal and control line	None
9	Encoder cable	20 m Shielded	Signal interface	Signal and control line	None
10	Brake interlock cable	20 m Shielded	Signal interface	Signal and control line	None

Compatibility Conditions of UL/CSA Standards

● Installation Environment

Item	Specifications
Maximum surrounding Air Temperature	55°C
Storage environment rating (For Canada)	-20 to 65°C
Overvoltage category	III
Pollution Degree	2
Location	At a maximum altitude of 1,000 m
Protection class	I
Input power supply	AC power supply When the DC power input is used, the Servo Drive does not conform to UL/CSA standards.

- Attach the included warning label inside the control panel.

■ Servo Drive Rating

- 100-VAC Input Model: R88D-1SN□□L-ECT

Item	Unit	Model (R88D-1SN)		
		01L-ECT	02L-ECT	04L-ECT
Rated voltage	VAC	100 to 120 Single-phase		
Power supply frequency	Hz	50/60		
Rated input current	Arms	2.9	4.9	8.4
Rated output current (FLA)	Arms	1.5	2.5	4.8
Short-circuit current rating (SCCR)	---	120 V 5,000 Arms		

- 200-VAC Input Model: R88D-1SN□□H-ECT

Item	Unit	Model (R88D-1SN)				
		01H-ECT	02H-ECT	04H-ECT	08H-ECT	
Rated voltage	VAC	200 to 240 Single-phase/3-phase				
Power supply frequency	Hz	50/60				
Rated input current	Single-phase	Arms	1.8	2.7	4.6	7.3
	3-phase	Arms	1.0	1.5	2.7	4.0
Rated output current (FLA)	Arms	0.8	1.5	2.5	4.6	
Short-circuit current rating (SCCR)	---	240 V 5,000 Arms				

Item	Unit	Model (R88D-1SN)				
		10H-ECT	15H-ECT	20H-ECT	30H-ECT	
Rated voltage	VAC	200 to 240				
		3-phase	Single-phase/3-phase	3-phase		
Power supply frequency	Hz	50/60				
Rated input current	Single-phase	Arms	---	15.7	---	---
	3-phase	Arms	5.8	9.0	13.0	15.9
Rated output current (FLA)	Arms	7.7	9.7	16.2	22.3	
Short-circuit current rating (SCCR)	---	240 V 5,000 Arms				

Item	Unit	Model (R88D-1SN)		
		55H-ECT	75H-ECT	150H-ECT
Rated voltage	VAC	200 to 240		
		3-phase		
Power supply frequency	Hz	50/60		
Rated input current	Arms	27.0	38.0	77.0
Rated output current (FLA)	Arms	28.6	42.0	70.0
Short-circuit current rating (SCCR)	---	240 V 5,000 Arms		

● 400-VAC Input Model: R88D-1SN□□F-ECT

Item	Unit	Model (R88D-1SN)			
		06F-ECT	10F-ECT	15F-ECT	20F-ECT
Rated voltage	VAC	380/219Y-480/277Y			
		3-phase			
Power supply frequency	Hz	50/60			
Rated input current	Arms	2.4	3.1	4.3	6.5
Rated output current (FLA)	Arms	1.8	4.1	4.7	7.8
Short-circuit current rating (SCCR)	---	480 V 5,000 Arms			

Item	Unit	Model (R88D-1SN)			
		30F-ECT	55F-ECT	75F-ECT	150F-ECT
Rated voltage	VAC	380/219Y-480/277Y			
		3-phase			
Power supply frequency	Hz	50/60			
Rated input current	Arms	8.4	16.0	23.0	40.0
Rated output current (FLA)	Arms	11.3	14.5	22.6	33.9
Short-circuit current rating (SCCR)	---	480 V 5,000 Arms			

- Control Circuit Power Supply
- Capacity of Drive 3 kW or less
Rating 24 VDC/1.2 A
Control Circuit Overcurrent Protection is required.
- Capacity of Drive 5.5 kW or more
Rating 24 VDC (Class 2)/1.6A

■ Terminal Block Wire Sizes

The following tables show the rated current that flows to the terminal block on the Servo Drive and the applicable wire sizes.

Use 75°C Copper Conductors only.

- Wire Sizes for 100-VAC Input Model: R88D-1SN□□L-ECT

Item	Unit	Model (R88D-1SN)			
		01L-ECT	02L-ECT	04L-ECT	
Power supply capacity	kVA	0.4	0.6	1.0	
Main circuit power supply input ¹	Rated current	Arms	2.9	4.9	8.4
	Wire size	---	AWG14		
Motor connection terminals	Rated current	Arms	1.5	2.5	4.8
	Wire size	---	AWG14		
Protective earth 	Wire size	---	AWG12 or larger		
	Screw size	---	M4		
	Tightening torque	Lb·In	10.7		

*1. Connect between any two phases out of the following: L1, L2, and L3.

- Wire Sizes for 200-VAC Input Model: R88D-1SN□□H-ECT

Item	Unit	Model (R88D-1SN)				
		01H-ECT	02H-ECT	04H-ECT	08H-ECT	
Power supply capacity	kVA	0.6	0.6	1.0	1.4	
Main circuit power supply input ¹	Rated current	Arms	1.8/1.0 ^{*2}	2.7/1.5 ^{*2}	4.6/2.7 ^{*2}	7.3/4.0 ^{*2}
	Wire size	---	AWG14			
Motor connection terminals	Rated current	Arms	0.8	1.5	2.5	4.6
	Wire size	---	AWG14			
Protective earth 	Wire size	---	AWG12 or larger			
	Screw size	---	M4			
	Tightening torque	Lb·In	10.7			

*1. For single-phase inputs, connect between any two phases out of the following: L1, L2, and L3.

*2. The first value is for single-phase input power and the second value is for 3-phase input power.

Item	Unit	Model (R88D-1SN)				
		10H-ECT	15H-ECT	20H-ECT	30H-ECT	
Power supply capacity	kVA	2.0	2.5	3.6	4.7	
Main circuit power supply input ¹	Rated current	Arms	5.8	15.7/9.0 ^{*2}	13.0	15.9
	Wire size	---	AWG14	AWG12 to 8		

Item		Unit	Model (R88D-1SN)			
			10H-ECT	15H-ECT	20H-ECT	30H-ECT
Motor connection terminals	Rated current	Arms	7.7	9.7	16.2	22.3
	Wire size	---	AWG14	AWG14 to 8	AWG10 to 8	
Protective earth 	Wire size	---	AWG12 or larger			
	Screw size	---	M4			
	Tightening torque	Lb·In	10.7			

*1. For single-phase inputs, connect between any two phases out of the following: L1, L2, and L3.

*2. The first value is for single-phase input power and the second value is for 3-phase input power.

Item		Unit	Model (R88D-1SN)			
			55H-ECT	75H-ECT	150H-ECT	
Power supply capacity		kVA	11.2	15.8	32.0	
Main circuit power supply input	Rated current	Arms	27.0	38.0	77.0	
	Wire size	---	AWG8 to 4		AWG3 to 1	
Motor connection terminals	Rated current	Arms	28.6	42.0	70.0	
	Wire size	---	AWG8 to 4	AWG6 to 4	AWG3 to 1	
Protective earth 	Wire size	---	AWG10 or larger		AWG6 or larger	
	Screw size	---	M5			
	Tightening torque	Lb·In	20.4			

● Wire Sizes for 400-VAC Input Model: R88D-1SN□□F-ECT

Item		Unit	Model (R88D-1SN)				
			06F-ECT	10F-ECT	15F-ECT	20F-ECT	30F-ECT
Power supply capacity		kVA	1.4	2.0	2.1	4.2	5.0
Main circuit power supply input	Rated current	Arms	2.4	3.1	4.3	6.5	8.4
	Wire size	---	AWG14 to 8				
Motor connection terminals	Rated current	Arms	1.8	4.1	4.7	7.8	11.3
	Wire size	---	AWG14 to 8				
Protective earth 	Wire size	---	AWG12 or larger				
	Screw size	---	M4				
	Tightening torque	Lb·In	10.7				

Item	Unit	Model (R88D-1SN)			
		55F-ECT	75F-ECT	150F-ECT	
Power supply capacity	kVA	13.3	19.1	33.3	
Main circuit power supply input	Rated current	Arms	16.0	23.0	40.0
	Wire size	---	AWG12 to 4	AWG10 to 4	AWG8 to 4
Motor connection terminals	Rated current	Arms	14.5	22.6	33.9
	Wire size	---	AWG12 to 4	AWG10 to 4	AWG8 to 4
Protective earth 	Wire size	---	AWG12 or larger	AWG10 or larger	
	Screw size	---	M5		
	Tightening torque	Lb-In	20.4		

- **Wiring to Main Circuit Terminal**
In order to conform to UL/CSA standards, be sure to use the connector which comes with the Servo Drive.
- **Wiring to Protective Earth Terminal**
Use a UL-listed round terminal for the protective earth terminal.
- **Main Circuit Wiring**
Suitable for use on a circuit capable of delivering not more than 5,000 Arms symmetrical amperes, maximum rated input voltage when protected by UL-listed fuses or by UL-listed breaker.
Be sure to connect a UL-listed molded case fuse or a UL-listed braker.
Integral solid state short circuit protection does not provide branch circuit protection.
Branch circuit protection must be provided in accordance with the Manufacturer Instructions, National Electrical Code and any additional local codes.
- **Integral solid state short circuit protection (For Canada)**
Integral solid state short circuit protection does not provide branch circuit protection. Branch circuit protection must be provided in accordance with the Canadian Electrical Code, Part 1.
- Use the fuse from the following table as well as an equivalent, or the fuse that belongs to the following class: CC, CF, G, J, R or T.

Servo Drive model	CLASS	Voltage (Minimum)	Ampere
R88D-1SN01L-ECT	RK5	120 V	15 A
R88D-1SN02L-ECT	RK5	120 V	15 A
R88D-1SN04L-ECT	RK5	120 V	15 A
R88D-1SN01H-ECT	RK5	240 V	15 A
R88D-1SN02H-ECT	RK5	240 V	15 A
R88D-1SN04H-ECT	RK5	240 V	15 A
R88D-1SN08H-ECT	RK5	240 V	15 A
R88D-1SN10H-ECT	RK5	240 V	15 A
R88D-1SN15H-ECT	RK5	240 V	40 A

Servo Drive model	CLASS	Voltage (Minimum)	Ampere
R88D-1SN20H-ECT	RK5	240 V	40 A
R88D-1SN30H-ECT	RK5	240 V	40 A
R88D-1SN06F-ECT	RK5	480 V	20 A
R88D-1SN10F-ECT	RK5	480 V	20 A
R88D-1SN15F-ECT	RK5	480 V	20 A
R88D-1SN20F-ECT	RK5	480 V	20 A
R88D-1SN30F-ECT	RK5	480 V	20 A

- Use the UL-listed breaker or UL class fuse (RK5, CC, CF, G, J, R or T) which has the rated current in the table.

Servo Drive model	Voltage (Minimum)	Ampere
R88D-1SN55H-ECT	240 V	60 A
R88D-1SN75H-ECT	240 V	60 A
R88D-1SN150H-ECT	240 V	125 A
R88D-1SN55F-ECT	480 V	30 A
R88D-1SN75F-ECT	480 V	30 A
R88D-1SN150F-ECT	480 V	60 A

■ External and Mounting Dimensions

- R88D-1SN01L-ECT/R88D-1SN01H-ECT/R88D-1SN02H-ECT

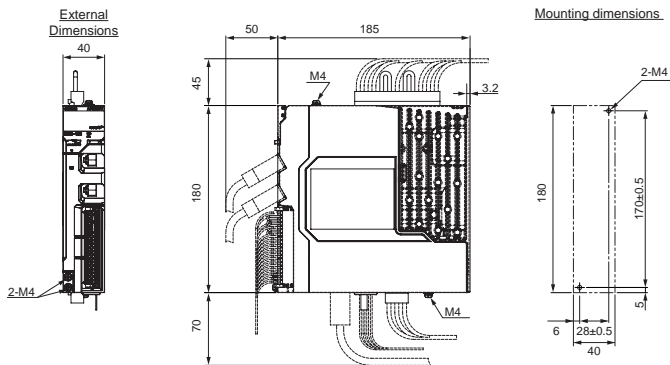

Servo Drive model	Weight
R88D-1SN01L-ECT	1.2 kg
R88D-1SN01H-ECT	1.2 kg
R88D-1SN02H-ECT	1.2 kg

● R88D-1SN02L-ECT/R88D-1SN04H-ECT

External Dimensions

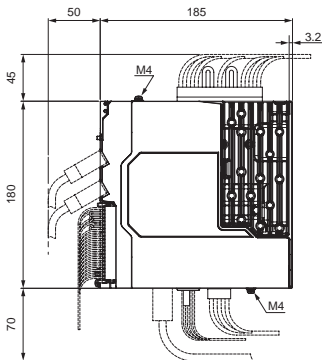
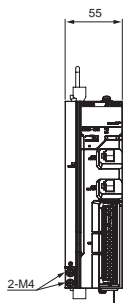

Mounting dimensions

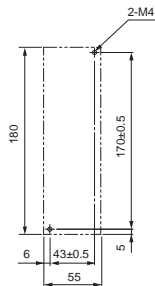

Servo Drive model	Weight
R88D-1SN02L-ECT	1.5 kg
R88D-1SN04H-ECT	1.5 kg

● R88D-1SN04L-ECT/R88D-1SN08H-ECT/R88D-1SN10H-ECT

External
dimensions

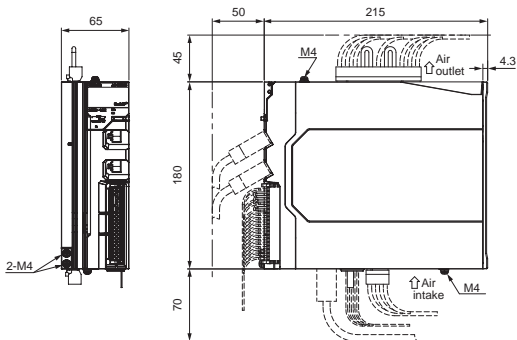

Mounting dimensions

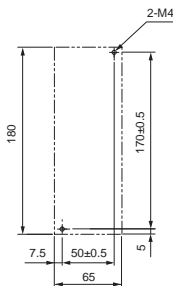

Servo Drive model	Weight
R88D-1SN04L-ECT	1.9 kg
R88D-1SN08H-ECT	2.0 kg
R88D-1SN10H-ECT	2.0 kg

- R88D-1SN15H-ECT/R88D-1SN20H-ECT/R88D-1SN30H-ECT/R88D-1SN06F-ECT/
R88D-1SN10F-ECT/R88D-1SN15F-ECT/R88D-1SN20F-ECT/R88D-1SN30F-ECT

External dimensions

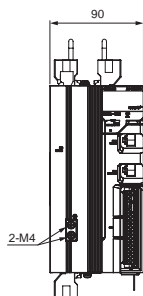

Mounting dimensions

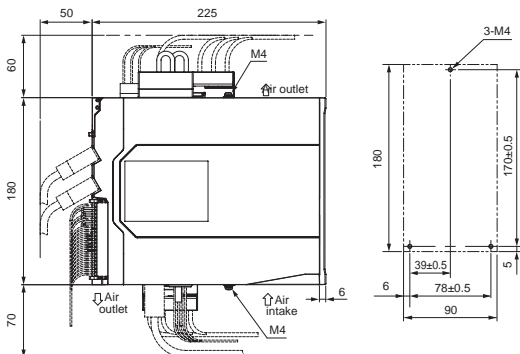

Servo Drive model	Weight
R88D-1SN15H-ECT	3.4 kg
R88D-1SN20H-ECT	3.4 kg
R88D-1SN30H-ECT	3.4 kg
R88D-1SN06F-ECT	3.4 kg
R88D-1SN10F-ECT	3.4 kg
R88D-1SN15F-ECT	3.4 kg
R88D-1SN20F-ECT	3.4 kg
R88D-1SN30F-ECT	3.4 kg

● R88D-1SN55H-ECT/R88D-1SN75H-ECT/R88D-1SN55F-ECT/R88D-1SN75F-ECT

External dimensions

Mounting dimensions

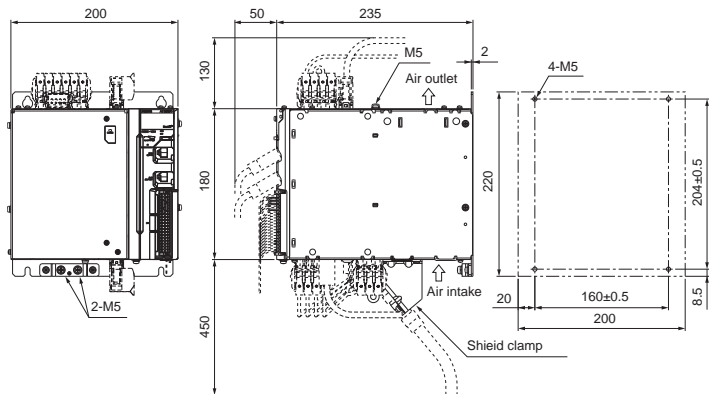

Servo Drive model	Weight
R88D-1SN55H-ECT	9.4 kg
R88D-1SN75H-ECT	9.4 kg
R88D-1SN55F-ECT	9.4 kg
R88D-1SN75F-ECT	9.4 kg

● R88D-1SN150H-ECT

External dimensions

Mounting dimensions

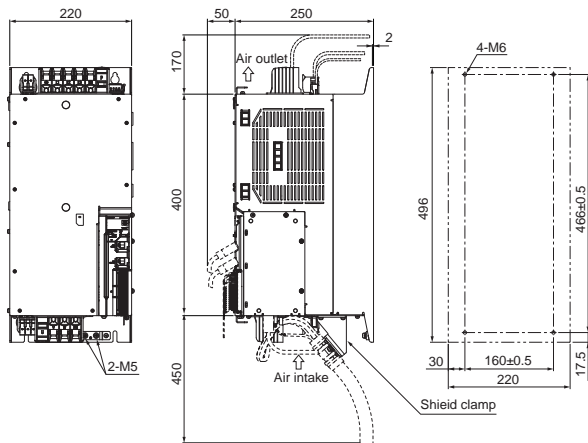

Servo Drive model	Weight
R88D-1SN150H-ECT	21 kg

● R88D-1SN150F-ECT

External dimensions

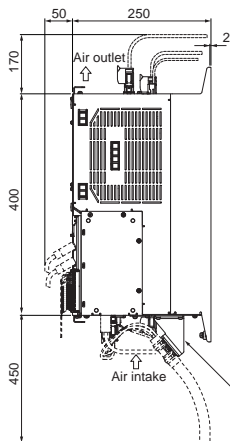
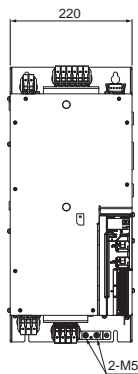

Mounting dimensions

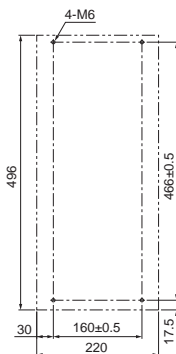

Servo Drive model	Weight
R88D-1SN150F-ECT	21 kg

Korean Radio Regulations (KC)

- Observe the following precaution if you use this product in Korea.

사용자안내문

이 기기는 업무용 환경에서 사용할 목적으로 적합성평가를 받은 기기로서 가정용 환경에서 사용하는 경우 전파간섭의 우려가 있습니다.

■ Guide for Users

This equipment has been evaluated for conformity in a commercial environment. When used in a residential environment, it may cause radio interference.

- The 1S-series Servo Drives comply with the Korean Radio Regulations (KC).
- The 1S-series Servomotors are exempt from the Korean Radio Regulations (KC).

National standard (GB)

Rated output 550 W or more Servomotors without brake comply with the following national standard (GB).

功率 550 W 以上且无制动器的电机符合中国的

《永磁同步伺服电动机能源效率标识实施规则 (CEL038-2020) GB30253-2013》

Combinations of Servo Drives and Servomotors

■ Combination Tables

The tables in this section show the possible combinations of 1S-series Servo Drives and Servomotors. The Servomotors and Servo Drives can only be used in the listed combinations. "□" at the end of the motor model number is for options, such as the shaft type and brake.

- 3,000-r/min Servomotors and Servo Drives

Main circuit power supply voltage	Rated output	Servomotor	Servo Drive
Single-phase 100 VAC	50 W	R88M-1M05030S-□	R88D-1SN01L-ECT
	100 W	R88M-1M10030S-□	R88D-1SN01L-ECT
	200 W	R88M-1M20030S-□	R88D-1SN02L-ECT
	400 W	R88M-1M40030S-□	R88D-1SN04L-ECT
Single-phase/3-phase 200 VAC	50 W	R88M-1M05030T-□	R88D-1SN01H-ECT
	100 W	R88M-1M10030T-□	R88D-1SN01H-ECT
	200 W	R88M-1M20030T-□	R88D-1SN02H-ECT
	400 W	R88M-1M40030T-□	R88D-1SN04H-ECT
	750 W	R88M-1M75030T-□	R88D-1SN08H-ECT
	1.5 kW	R88M-1L1K530T-□	R88D-1SN15H-ECT
3-phase 200 VAC	1 kW	R88M-1L1K030T-□	R88D-1SN10H-ECT
	2 kW	R88M-1L2K030T-□	R88D-1SN20H-ECT
	3 kW	R88M-1L3K030T-□	R88D-1SN30H-ECT
	4 kW	R88M-1L4K030T-□	R88D-1SN55H-ECT
	4.7 kW	R88M-1L4K730T-□	R88D-1SN55H-ECT

Main circuit power supply voltage	Rated output	Servomotor	Servo Drive
3-phase 400 VAC	750 W	R88M-1L75030C-□	R88D-1SN10F-ECT
	1 kW	R88M-1L1K030C-□	R88D-1SN10F-ECT
	1.5 kW	R88M-1L1K530C-□	R88D-1SN15F-ECT
	2 kW	R88M-1L2K030C-□	R88D-1SN20F-ECT
	3 kW	R88M-1L3K030C-□	R88D-1SN30F-ECT
	4 kW	R88M-1L4K030C-□	R88D-1SN55F-ECT
	5 kW	R88M-1L5K030C-□	R88D-1SN55F-ECT

● 2,000-r/min Servomotors and Servo Drives

Main circuit power supply voltage	Rated output	Servomotor	Servo Drive
Single-phase/3-phase 200 VAC	1.5 kW	R88M-1M1K520T-□	R88D-1SN15H-ECT
3-phase 200 VAC	1 kW	R88M-1M1K020T-□	R88D-1SN10H-ECT
	2 kW	R88M-1M2K020T-□	R88D-1SN20H-ECT
	3 kW	R88M-1M3K020T-□	R88D-1SN30H-ECT
3-phase 400 VAC	400 W	R88M-1M40020C-□	R88D-1SN06F-ECT
	600 W	R88M-1M60020C-□	R88D-1SN06F-ECT
	1 kW	R88M-1M1K020C-□	R88D-1SN10F-ECT
	1.5 kW	R88M-1M1K520C-□	R88D-1SN15F-ECT
	2 kW	R88M-1M2K020C-□	R88D-1SN20F-ECT
	3 kW	R88M-1M3K020C-□	R88D-1SN30F-ECT

● 1,500-r/min Servomotors and Servo Drives

Main circuit power supply voltage	Rated output	Servomotor	Servo Drive
3-phase 200 VAC	4 kW	R88M-1M4K015T-□	R88D-1SN55H-ECT
	5 kW	R88M-1M5K015T-□	R88D-1SN55H-ECT
	7.5 kW	R88M-1M7K515T-□	R88D-1SN75H-ECT
	11 kW	R88M-1M11K015T-□	R88D-1SN150H-ECT
	15 kW	R88M-1M15K015T-□	R88D-1SN150H-ECT
3-phase 400 VAC	4 kW	R88M-1M4K015C-□	R88D-1SN55F-ECT
	5.5 kW	R88M-1M5K515C-□	R88D-1SN55F-ECT
	7.5 kW	R88M-1M7K515C-□	R88D-1SN75F-ECT
	11 kW	R88M-1M11K015C-□	R88D-1SN150F-ECT
	15 kW	R88M-1M15K015C-□	R88D-1SN150F-ECT

● 1,000-r/min Servomotors and Servo Drives

Main circuit power supply voltage	Rated output	Servomotor	Servo Drive
3-phase 200 VAC	900 W	R88M-1M90010T-□	R88D-1SN10H-ECT
	2 kW	R88M-1M2K010T-□	R88D-1SN20H-ECT
	3 kW	R88M-1M3K010T-□	R88D-1SN30H-ECT
3-phase 400 VAC	900 W	R88M-1M90010C-□	R88D-1SN10F-ECT
	2 kW	R88M-1M2K010C-□	R88D-1SN20F-ECT
	3 kW	R88M-1M3K010C-□	R88D-1SN30F-ECT

■ Servomotor Characteristics

● 3,000-r/min Servomotors

Item	Unit	Model (R88M-) 100 VAC			
		1M05030S	1M10030S	1M20030S	1M40030S
Rated output* ¹	W	50 (45)	100 (95)	200 (190)	400 (320)
Rated torque* ¹	N·m	0.159(0.143)	0.318 (0.302)	0.637 (0.605)	1.27 (1.02)
Rated rotation speed	r/min	3,000			
Maximum rotation speed	r/min	6,000			
Rated current* ¹	Arms	1.2	1.5	2.5	4.8 (4.0)
Rated frequency	Hz	250	250	250	250

Item	Unit	Model (R88M-) 200 VAC				
		1M05030T	1M10030T	1M20030T	1M40030T	1M75030T
Rated output* ¹	W	50 (45)	100 (95)	200 (190)	400 (320)	750 (675)
Rated torque* ¹	N·m	0.159 (0.143)	0.318 (0.302)	0.637 (0.605)	1.27 (1.02)	2.39 (2.15)
Rated rotation speed	r/min	3,000				
Maximum rotation speed	r/min	6,000				
Rated current* ¹	Arms	0.67	0.84	1.5	2.5 (2.1)	4.6 (4.2)
Rated frequency	Hz	250	250	250	250	250

Item	Unit	Model (R88M-) 200 VAC					
		1L1K030T	1L1K530T	1L2K030T	1L3K030T	1L4K030T	1L4K730T
Rated output	W	1,000	1,500	2,000	3,000	4,000	4,700
Rated torque	N·m	3.18	4.77	6.37	9.55	12.7	15.0
Rated rotation speed	r/min	3,000					
Maximum rotation speed	r/min	5,000					
Rated current	Arms	5.2	8.8	12.5	17.1	22.8	25.7
Rated frequency	Hz	250	250	250	250	250	250

Item	Unit	Model (R88M-) 400 VAC			
		1L75030C	1L1K030C	1L1K530C	1L2K030C
Rated output	W	750	1,000	1,500	2,000
Rated torque	N·m	2.39	3.18	4.77	6.37
Rated rotation speed	r/min	3,000			
Maximum rotation speed	r/min	5,000			
Rated current	Arms	3.0	3.0	4.5	6.3
Rated frequency	Hz	250	250	250	250

Item	Unit	Model (R88M-) 400 VAC		
		1L3K030C	1L4K030C	1L5K030C
Rated output	W	3,000	4,000	5,000
Rated torque	N·m	9.55	12.7	15.9
Rated rotation speed	r/min	3,000		
Maximum rotation speed	r/min	5,000		
Rated current	Arms	8.7	12.8	13.6
Rated frequency	Hz	250	250	250

*1. For models with an oil seal, values in parentheses are used due to derating. Derating is not required for models without values in parentheses.

● 2,000-r/min Servomotors

Item	Unit	Model (R88M-) 200 VAC			
		1M1K020T	1M1K520T	1M2K020T	1M3K020T
Rated output	W	1,000	1,500	2,000	3,000
Rated torque	N·m	4.77	7.16	9.55	14.3
Rated rotation speed	r/min	2,000			
Maximum rotation speed	r/min	3,000			
Rated current	Arms	5.2	8.6	11.3	15.7
Rated frequency	Hz	167	167	167	167

Item	Unit	Model (R88M-) 400 VAC					
		1M40020C	1M60020C	1M1K020C	1M1K520C	1M2K020C	1M3K020C
Rated output	W	400	600	1,000	1,500	2,000	3,000
Rated torque	N·m	1.91	2.86	4.77	7.16	9.55	14.3
Rated rotation speed	r/min	2,000					
Maximum rotation speed	r/min	3,000					
Rated current	Arms	1.1	1.6	2.9	4.1	5.7	8.6
Rated frequency	Hz	167	167	167	167	167	167

● 1,500-r/min Servomotors

Item	Unit	Model (R88M-) 200 VAC				
		1M4K015T	1M5K015T	1M7K515T	1M11K015T	1M15K015T
Rated output	W	4,000	5,000	7,500	11,000	15,000
Rated torque	N·m	25.5	31.8	47.8	70.0	95.5
Rated rotation speed	r/min	1,500				
Maximum rotation speed	r/min	3,000			2,000	
Rated current	Arms	25.7	25.8	41.2	57.0	60.7
Rated frequency	Hz	100	100	100	125	125

Item	Unit	Model (R88M-) 400 VAC				
		1M4K015C	1M5K515C	1M7K515C	1M11K015C	1M15K015C
Rated output	W	4,000	5,500	7,500	11,000	15,000
Rated torque	N·m	25.5	35.0	47.8	70.0	95.5
Rated rotation speed	r/min	1,500				
Maximum rotation speed	r/min	3,000			2,000	
Rated current	Arms	12.8	14.0	22.0	31.4	33.3
Rated frequency	Hz	100	100	100	125	125

● 1,000-r/min Servomotors

Item	Unit	Model (R88M-) 200 VAC		
		1M90010T	1M2K010T	1M3K010T
Rated output	W	900	2,000	3,000
Rated torque	N·m	8.59	19.1	28.7
Rated rotation speed	r/min	1,000		
Maximum rotation speed	r/min	2,000		
Rated current	Arms	6.7	14.4	21.2
Rated frequency	Hz	83	67	67

Item	Unit	Model (R88M-) 400 VAC		
		1M90010C	1M2K010C	1M3K010C
Rated output	W	900	2,000	3,000
Rated torque	N·m	8.59	19.1	28.7
Rated rotation speed	r/min	1,000		
Maximum rotation speed	r/min	2,000		
Rated current	Arms	3.6	7.1	10.6
Rated frequency	Hz	83	67	67

Motor Power Cable

■ Combinations of Motor Power Cables and Servomotors

Applicable Servomotors		Model	
		Without brake wire	With brake wire
100 VAC 200 VAC	3,000-r/min Servomotors 100 W, 200 W, 400 W, 750 W	R88A-CA1A□□□S R88A-CA1A□□□SF	---
100 VAC 200 VAC	3,000-r/min Servomotors 50 W, 200 W, 400 W, 750 W	R88A-CA1A□□□SFR	---
200 VAC	3,000-r/min Servomotors 1 kW 2,000-r/min Servomotors 1 kW 1,000-r/min Servomotors 900 W	R88A-CA1B□□□S R88A-CA1B□□□SF	R88A-CA1B□□□B R88A-CA1B□□□BF
200 VAC	3,000-r/min Servomotors 1.5 kW 2,000-r/min Servomotors 1.5 kW	R88A-CA1C□□□S R88A-CA1C□□□SF	R88A-CA1C□□□B R88A-CA1C□□□BF
400 VAC	3,000-r/min Servomotors 750 W, 1 kW, 1.5 kW, 2 kW 2,000-r/min Servomotors 400 W, 600 W, 1 kW, 1.5 kW, 2 kW 1,000-r/min Servomotors 900 W	R88A-CA1C□□□S R88A-CA1C□□□SF	R88A-CA1D□□□B R88A-CA1D□□□BF
200 VAC 400 VAC	3,000-r/min Servomotors 2 kW (200 VAC), 3 kW (200 VAC/ 400 VAC) 2,000-r/min Servomotors 2 kW (200 VAC), 3 kW (200 VAC/ 400 VAC) 1,000-r/min Servomotors 2 kW (200 VAC/400 VAC), 3 kW (400 VAC)	R88A-CA1E□□□S R88A-CA1E□□□SF	R88A-CA1E□□□B R88A-CA1E□□□BF
200 VAC	1,000-r/min Servomotors 3 kW	R88A-CA1F□□□S R88A-CA1F□□□SF	R88A-CA1F□□□B R88A-CA1F□□□BF
200 VAC 400 VAC	200 VAC 3,000-r/min Servomotors 4 kW, 4.7 kW 1,500-r/min Servomotors 4 kW, 5 kW 400 VAC 3,000-r/min Servomotors 4 kW, 5 kW 1,500-r/min Servomotors 4 kW, 5.5 kW, 7.5 kW	R88A-CA1H□□□SF	R88A-CA1H□□□BF R88A-CA1HE□□□BF ^{*1}
200 VAC 400 VAC	1,500-r/min Servomotors 11 kW, 15 kW	R88A-CA1J□□□SF	R88A-CA1J□□□BF R88A-CA1JE□□□BF ^{*1}
200 VAC	1,500-r/min Servomotors 7.5 kW, 11 kW, 15 kW	R88A-CA1K□□□SF	R88A-CA1K□□□BF R88A-CA1KE□□□BF ^{*1}

*1. R88A-CA1□□□BF is an extension cable. This cable can be used when extending a power cable whether it has a brake wire or not.

■ Specifications for Combinations of Unit Versions and Motor Power Cables

For the motor power cables, there are two types of cable versions available: version 1.0 and 1.1, and eight types of cable lengths available: 3 m, 5 m, 10 m, 15 m, 20 m, 30 m, 40 m, and 50 m. When you use a unit version 1.2 or earlier of Servo Drive, use a motor power cable of 20 m or less.

The following table shows the specifications for combinations of cable versions, cable lengths, and unit versions.

Motor Power Cable			Specifications for combinations				
			Unit version 1.2 or earlier		Unit version 1.3 or later		
Model (R88A-)	Cable length	Cable version		Cable version		Cable version	
		Ver.1.0	Ver.1.1	Ver.1.0	Ver.1.1	Ver.1.0	Ver.1.1
CA1A□□□S CA1A□□□SF CA1A□□□SFR CA1A□□□B CA1A□□□BF	3 m, 5 m, 10 m, 15 m, 20 m 30 m, 40 m, 50 m	Yes ---	Yes Yes	Available ---	Available Unavail- able	Available ---	Available Available
CA1B□□□S CA1B□□□SF CA1B□□□B CA1B□□□BF	3 m, 5 m, 10 m, 15 m, 20 m 30 m, 40 m, 50 m	Yes ---	Yes Yes	Available ---	Available Unavail- able	Available ---	Available Available
CA1C□□□S CA1C□□□SF CA1C□□□B CA1C□□□BF	3 m, 5 m, 10 m, 15 m, 20 m 30 m, 40 m, 50 m	Yes ---	Yes Yes	Available ---	Available Unavail- able	Available ---	Available Available
CA1D□□□B CA1D□□□BF	3 m, 5 m, 10 m, 15 m, 20 m 30 m, 40 m, 50 m	Yes Yes	--- ---	Available Unavail- able	--- ---	Available Available	--- ---
CA1E□□□S CA1E□□□SF CA1E□□□B CA1E□□□BF	3 m, 5 m, 10 m, 15 m, 20 m 30 m, 40 m, 50 m	Yes ---	Yes Yes	Available ---	Available Unavail- able	Available ---	Available Available

Motor Power Cable				Specifications for combinations			
				Unit version 1.2 or earlier		Unit version 1.3 or later	
Model (R88A-)	Cable length	Cable version		Cable version		Cable version	
		Ver.1.0	Ver.1.1	Ver.1.0	Ver.1.1	Ver.1.0	Ver.1.1
CA1F□□□S CA1F□□□SF CA1F□□□B CA1F□□□BF	3 m, 5 m, 10 m, 15 m, 20 m	Yes	---	Available	---	Available	---
	30 m, 40 m, 50 m	Yes	---	Unavail- able	---	Available	---
CA1H0□□SF CA1H0□□BF	3 m, 5 m, 10 m, 15 m, 20 m	Yes	---	Available	---	Available	---
CA1HE□□BF	10 m, 20 m	Yes	---	Unavail- able ^{*1}	---	Avail- able ^{*2}	---
CA1J0□□SF CA1J0□□BF	3 m, 5 m, 10 m, 15 m, 20 m	Yes	---	Available	---	Available	---
CA1JE□□BF	10 m, 20 m	Yes	---	Unavail- able ^{*1}	---	Avail- able ^{*2}	---
CA1K0□□SF CA1K0□□BF	3 m, 5 m, 10 m, 15 m, 20 m	Yes	---	Available	---	Available	---
CA1KE□□BF	10 m, 20 m	Yes	---	Unavail- able ^{*1}	---	Avail- able ^{*2}	---

*1. You cannot use an extension cable for a unit version 1.2 or earlier of Servo Drive.

*2. This can be used when the total wire length of motor power cables per Servo Drive is 50 m or less.
Refer to 93 page Combination of Power Cable and Extension Cable for details.

External Dimensions of Motor Power Cables

R88A-CA1A□□□S/R88A-CA1A□□□SF/R88A-CA1A□□□SFR

Connection configuration and external dimensions [mm]

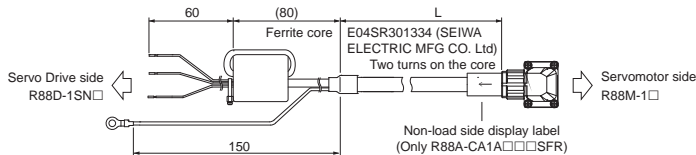

Model	Length [L]	Outer diameter of sheath	Weight
R88A-CA1A003S	3 m	6.8/7.2 dia.*1	Approx. 0.4 kg
R88A-CA1A005S	5 m		Approx. 0.6 kg
R88A-CA1A010S	10 m		Approx. 1.1 kg
R88A-CA1A015S	15 m		Approx. 1.5/1.6 kg*1
R88A-CA1A020S	20 m		Approx. 2.0/2.1 kg*1
R88A-CA1A030S	30 m		Approx. 3.1 kg
R88A-CA1A040S	40 m		Approx. 4.0 kg
R88A-CA1A050S	50 m		Approx. 4.9 kg
R88A-CA1A003SF	3 m		6.8/7.2 dia.*1
R88A-CA1A005SF	5 m	Approx. 0.6 kg	
R88A-CA1A010SF	10 m	Approx. 1.1 kg	
R88A-CA1A015SF	15 m	Approx. 1.5/1.6 kg*1	
R88A-CA1A020SF	20 m	Approx. 2.0/2.1 kg*1	
R88A-CA1A030SF	30 m	Approx. 3.0 kg	
R88A-CA1A040SF	40 m	Approx. 4.0 kg	
R88A-CA1A050SF	50 m	Approx. 4.9 kg	
R88A-CA1A003SFR	3 m	6.8/7.2 dia.*1	
R88A-CA1A005SFR	5 m		Approx. 0.6 kg
R88A-CA1A010SFR	10 m		Approx. 1.1 kg
R88A-CA1A015SFR	15 m		Approx. 1.5/1.6 kg*1
R88A-CA1A020SFR	20 m		Approx. 2.0/2.1 kg*1
R88A-CA1A030SFR	30 m		Approx. 3.0 kg
R88A-CA1A040SFR	40 m		Approx. 4.0 kg
R88A-CA1A050SFR	50 m		Approx. 4.9 kg

*1. In △/□, △ and □ represent the value of cable version 1.0 and that of cable version 1.1 respectively.

● R88A-CA1B□□□S/R88A-CA1B□□□SF

Connection configuration and external dimensions [mm]

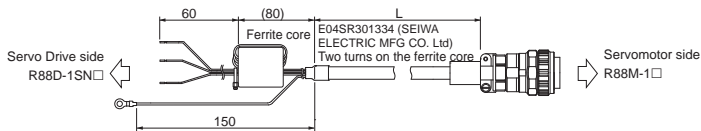

Model	Length [L]	Outer diameter of sheath	Weight
R88A-CA1B003S	3 m	10.8/13.3 dia.*1	Approx. 1.0/1.4 kg*1
R88A-CA1B005S	5 m		Approx. 1.6/2.0 kg*1
R88A-CA1B010S	10 m		Approx. 2.9/3.7 kg*1
R88A-CA1B015S	15 m		Approx. 4.3/5.4 kg*1
R88A-CA1B020S	20 m		Approx. 5.7/7.2 kg*1
R88A-CA1B030S	30 m		Approx. 10.4 kg
R88A-CA1B040S	40 m		Approx. 13.7 kg
R88A-CA1B050S	50 m		Approx. 17.0 kg
R88A-CA1B003SF	3 m	10.8/15.3 dia.*1	Approx. 1.0/1.4 kg*1
R88A-CA1B005SF	5 m		Approx. 1.6/2.1 kg*1
R88A-CA1B010SF	10 m		Approx. 2.9/3.9 kg*1
R88A-CA1B015SF	15 m		Approx. 4.3/5.7 kg*1
R88A-CA1B020SF	20 m		Approx. 5.7/7.5 kg*1
R88A-CA1B030SF	30 m		Approx. 11.0 kg
R88A-CA1B040SF	40 m		Approx. 14.5 kg
R88A-CA1B050SF	50 m		Approx. 17.9 kg

*1. In △/□, △ and □ represent the value of cable version 1.0 and that of cable version 1.1 respectively.

● R88A-CA1B□□□B/R88A-CA1B□□□BF

Connection configuration and external dimensions [mm]

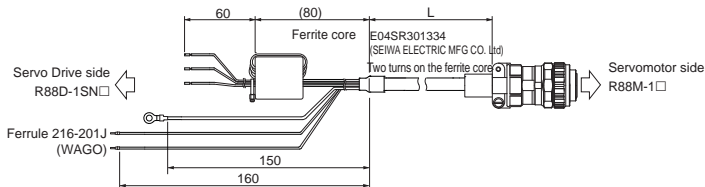

Model	Length [L]	Outer diameter of sheath	Weight
R88A-CA1B003B	3 m	12.5/13.3 dia.*1	Approx. 1.2/1.4 kg*1
R88A-CA1B005B	5 m		Approx. 1.9/2.1 kg*1
R88A-CA1B010B	10 m		Approx. 3.5/3.8 kg*1
R88A-CA1B015B	15 m		Approx. 5.1/5.5 kg*1
R88A-CA1B020B	20 m		Approx. 6.7/7.3 kg*1
R88A-CA1B030B	30 m		Approx. 10.7 kg
R88A-CA1B040B	40 m		Approx. 14.0 kg
R88A-CA1B050B	50 m		Approx. 17.4 kg
R88A-CA1B003BF	3 m	12.5/14.7 dia.*1	Approx. 1.2/1.3 kg*1
R88A-CA1B005BF	5 m		Approx. 1.9 kg
R88A-CA1B010BF	10 m		Approx. 3.5 kg
R88A-CA1B015BF	15 m		Approx. 5.1 kg
R88A-CA1B020BF	20 m		Approx. 6.7/6.8 kg*1
R88A-CA1B030BF	30 m		Approx. 9.9 kg
R88A-CA1B040BF	40 m		Approx. 12.9 kg
R88A-CA1B050BF	50 m		Approx. 16.0 kg

*1. In □, △ and □ represent the value of cable version 1.0 and that of cable version 1.1 respectively.

● R88A-CA1C□□□S/R88A-CA1C□□□SF

Connection configuration and external dimensions [mm]

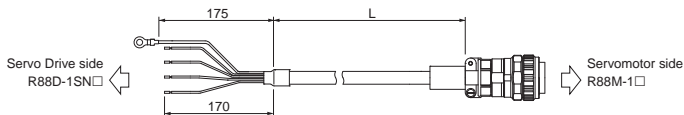

Model	Length [L]	Outer diameter of sheath	Weight
R88A-CA1C003S	3 m	10.8/13.3 dia.*1	Approx. 1.0/1.3 kg*1
R88A-CA1C005S	5 m		Approx. 1.6/2.0 kg*1
R88A-CA1C010S	10 m		Approx. 2.9/3.6 kg*1
R88A-CA1C015S	15 m		Approx. 4.3/5.3 kg*1
R88A-CA1C020S	20 m		Approx. 5.7/7.1 kg*1
R88A-CA1C030S	30 m		Approx. 10.3 kg
R88A-CA1C040S	40 m		Approx. 13.6 kg
R88A-CA1C050S	50 m		Approx. 16.9 kg
R88A-CA1C003SF	3 m	10.8/15.3 dia.*1	Approx. 1.0/1.3 kg*1
R88A-CA1C005SF	5 m		Approx. 1.6/2.1 kg*1
R88A-CA1C010SF	10 m		Approx. 2.9/3.8 kg*1
R88A-CA1C015SF	15 m		Approx. 4.3/5.6 kg*1
R88A-CA1C020SF	20 m		Approx. 5.7/7.5 kg*1
R88A-CA1C030SF	30 m		Approx. 10.9 kg
R88A-CA1C040SF	40 m		Approx. 14.4 kg
R88A-CA1C050SF	50 m		Approx. 17.9 kg

*1. In □, △ and □ represent the value of cable version 1.0 and that of cable version 1.1 respectively.

● R88A-CA1C□□□B/R88A-CA1C□□□BF

Connection configuration and external dimensions [mm]

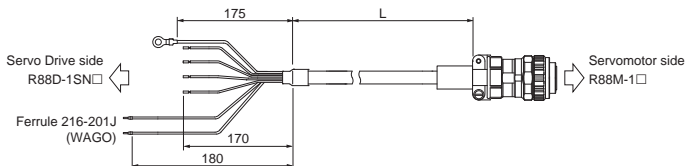

Model	Length [L]	Outer diameter of sheath	Weight
R88A-CA1C003B	3 m	12.5/13.3 dia.* ¹	Approx. 1.2/1.3 kg* ¹
R88A-CA1C005B	5 m		Approx. 1.9/2.0 kg* ¹
R88A-CA1C010B	10 m		Approx. 3.5/3.7 kg* ¹
R88A-CA1C015B	15 m		Approx. 5.1/5.5 kg* ¹
R88A-CA1C020B	20 m		Approx. 6.7/7.2 kg* ¹
R88A-CA1C030B	30 m		Approx. 10.6 kg
R88A-CA1C040B	40 m		Approx. 14.0 kg
R88A-CA1C050B	50 m		Approx. 17.3 kg
R88A-CA1C003BF	3 m	12.5/14.7 dia.* ¹	Approx. 1.2 kg
R88A-CA1C005BF	5 m		Approx. 1.9 kg
R88A-CA1C010BF	10 m		Approx. 3.5/3.4 kg* ¹
R88A-CA1C015BF	15 m		Approx. 5.1 kg
R88A-CA1C020BF	20 m		Approx. 6.7 kg
R88A-CA1C030BF	30 m		Approx. 9.8 kg
R88A-CA1C040BF	40 m		Approx. 12.9 kg
R88A-CA1C050BF	50 m		Approx. 16.0 kg

*1. In □, △ and □ represent the value of cable version 1.0 and that of cable version 1.1 respectively.

● R88A-CA1D□□□B/R88A-CA1D□□□BF

Connection configuration and external dimensions [mm]

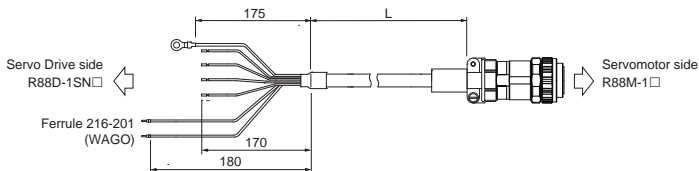

Model	Length [L]	Outer diameter of sheath	Weight
R88A-CA1D003B	3 m	12.5 dia.	Approx. 1.3 kg
R88A-CA1D005B	5 m		Approx. 1.9 kg
R88A-CA1D010B	10 m		Approx. 3.5 kg
R88A-CA1D015B	15 m		Approx. 5.2 kg
R88A-CA1D020B	20 m		Approx. 6.8 kg
R88A-CA1D030B	30 m		Approx. 10.0 kg
R88A-CA1D040B	40 m		Approx. 13.3 kg
R88A-CA1D050B	50 m		Approx. 16.5 kg
R88A-CA1D003BF	3 m	12.5 dia.	Approx. 1.3 kg
R88A-CA1D005BF	5 m		Approx. 1.9 kg
R88A-CA1D010BF	10 m		Approx. 3.5 kg
R88A-CA1D015BF	15 m		Approx. 5.2 kg
R88A-CA1D020BF	20 m		Approx. 6.8 kg
R88A-CA1D030BF	30 m		Approx. 10.0 kg
R88A-CA1D040BF	40 m		Approx. 13.3 kg
R88A-CA1D050BF	50 m		Approx. 16.5 kg

● R88A-CA1E□□□S/R88A-CA1E□□□SF

Connection configuration and external dimensions [mm]

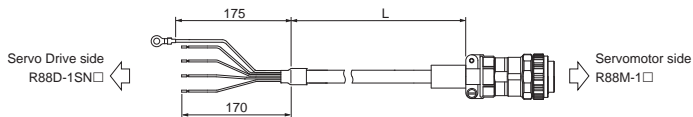

Model	Length [L]	Outer diameter of sheath	Weight
R88A-CA1E003S	3 m	12.0/15.0 dia.*1	Approx. 1.2/1.7 kg*1
R88A-CA1E005S	5 m		Approx. 1.9/2.6 kg*1
R88A-CA1E010S	10 m		Approx. 3.5/4.8 kg*1
R88A-CA1E015S	15 m		Approx. 5.1/7.1 kg*1
R88A-CA1E020S	20 m		Approx. 6.7/9.4 kg*1
R88A-CA1E030S	30 m		Approx. 13.8 kg
R88A-CA1E040S	40 m		Approx. 18.2 kg
R88A-CA1E050S	50 m		Approx. 22.5 kg
R88A-CA1E003SF	3 m	12.0/15.5 dia.*1	Approx. 1.2/1.4 kg*1
R88A-CA1E005SF	5 m		Approx. 1.9/2.2 kg*1
R88A-CA1E010SF	10 m		Approx. 3.5/4.0 kg*1
R88A-CA1E015SF	15 m		Approx. 5.1/5.9 kg*1
R88A-CA1E020SF	20 m		Approx. 6.7/7.8 kg*1
R88A-CA1E030SF	30 m		Approx. 11.4 kg
R88A-CA1E040SF	40 m		Approx. 14.9 kg
R88A-CA1E050SF	50 m		Approx. 18.5 kg

*1. In □, △ and □ represent the value of cable version 1.0 and that of cable version 1.1 respectively.

● R88A-CA1E□□□B/R88A-CA1E□□□BF

Connection configuration and external dimensions [mm]

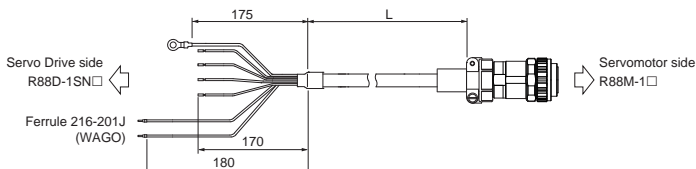

Model	Length [L]	Outer diameter of sheath	Weight
R88A-CA1E003B	3 m	14.0/15.0 dia.**1	Approx. 1.4/1.8 kg**1
R88A-CA1E005B	5 m		Approx. 2.2/2.8 kg**1
R88A-CA1E010B	10 m		Approx. 4.1/5.1 kg**1
R88A-CA1E015B	15 m		Approx. 6.0/7.5 kg**1
R88A-CA1E020B	20 m		Approx. 7.8/9.9 kg**1
R88A-CA1E030B	30 m		Approx. 14.5 kg
R88A-CA1E040B	40 m		Approx. 19.1 kg
R88A-CA1E050B	50 m		Approx. 23.7 kg
R88A-CA1E003BF	3 m	14.2/15.5 dia.**1	Approx. 1.4/1.5 kg**1
R88A-CA1E005BF	5 m		Approx. 2.2 kg
R88A-CA1E010BF	10 m		Approx. 4.1/4.0 kg**1
R88A-CA1E015BF	15 m		Approx. 6.0/5.9 kg**1
R88A-CA1E020BF	20 m		Approx. 7.8 kg
R88A-CA1E030BF	30 m		Approx. 11.4 kg
R88A-CA1E040BF	40 m		Approx. 15.0 kg
R88A-CA1E050BF	50 m		Approx. 18.6 kg

*1. In △/□, △ and □ represent the value of cable version 1.0 and that of cable version 1.1 respectively.

● R88A-CA1F□□□S/R88A-CA1F□□□SF

Connection configuration and external dimensions [mm]

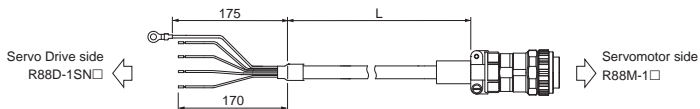

Model	Length [L]	Outer diameter of sheath	Weight
R88A-CA1F003S	3 m	14.5 dia.	Approx. 1.9 kg
R88A-CA1F005S	5 m		Approx. 3.0 kg
R88A-CA1F010S	10 m		Approx. 5.8 kg
R88A-CA1F015S	15 m		Approx. 8.6 kg
R88A-CA1F020S	20 m		Approx. 11.4 kg
R88A-CA1F030S	30 m		Approx. 16.9 kg
R88A-CA1F040S	40 m		Approx. 22.5 kg
R88A-CA1F050S	50 m		Approx. 28.1 kg
R88A-CA1F003SF	3 m	14.5 dia.	Approx. 1.9 kg
R88A-CA1F005SF	5 m		Approx. 3.0 kg
R88A-CA1F010SF	10 m		Approx. 5.8 kg
R88A-CA1F015SF	15 m		Approx. 8.6 kg
R88A-CA1F020SF	20 m		Approx. 11.4 kg
R88A-CA1F030SF	30 m		Approx. 16.9 kg
R88A-CA1F040SF	40 m		Approx. 22.5 kg
R88A-CA1F050SF	50 m		Approx. 28.1 kg

● R88A-CA1F□□□B/R88A-CA1F□□□BF

Connection configuration and external dimensions [mm]

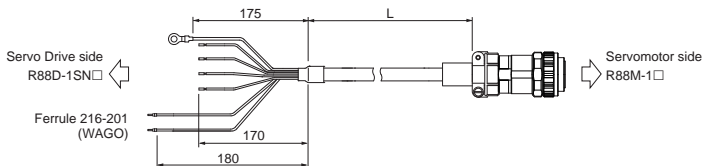

Model	Length [L]	Outer diameter of sheath	Weight
R88A-CA1F003B	3 m	17.0 dia.	Approx. 2.2 kg
R88A-CA1F005B	5 m		Approx. 3.5 kg
R88A-CA1F010B	10 m		Approx. 6.7 kg
R88A-CA1F015B	15 m		Approx. 9.9 kg
R88A-CA1F020B	20 m		Approx. 13.0 kg
R88A-CA1F030B	30 m		Approx. 19.4 kg
R88A-CA1F040B	40 m		Approx. 25.8 kg
R88A-CA1F050B	50 m		Approx. 32.1 kg
R88A-CA1F003BF	3 m	17.0 dia.	Approx. 2.2 kg
R88A-CA1F005BF	5 m		Approx. 3.5 kg
R88A-CA1F010BF	10 m		Approx. 6.7 kg
R88A-CA1F015BF	15 m		Approx. 9.9 kg
R88A-CA1F020BF	20 m		Approx. 13.0 kg
R88A-CA1F030BF	30 m		Approx. 19.4 kg
R88A-CA1F040BF	40 m		Approx. 25.8 kg
R88A-CA1F050BF	50 m		Approx. 32.1 kg

● R88A-CA1H□□□SF

Connection configuration and external dimensions [mm]

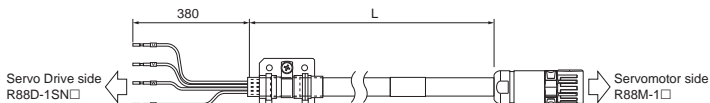

Model	Length [L]	Outer diameter of sheath	Weight
R88A-CA1H003SF	3 m	15.0 dia.	Approx. 1.9 kg
R88A-CA1H005SF	5 m		Approx. 2.8 kg
R88A-CA1H010SF	10 m		Approx. 4.9 kg
R88A-CA1H015SF	15 m		Approx. 7.2 kg
R88A-CA1H020SF	20 m		Approx. 9.4 kg

● R88A-CA1H□□□BF

Connection configuration and external dimensions [mm]

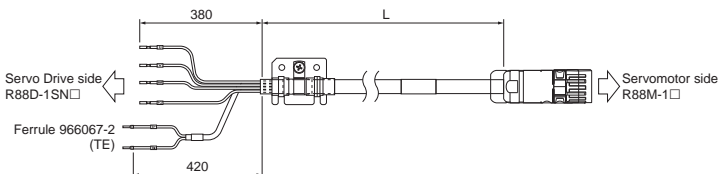

Model	Length [L]	Outer diameter of sheath	Weight
R88A-CA1H003BF	3 m	15.0 dia.	Approx. 1.9 kg
R88A-CA1H005BF	5 m		Approx. 2.8 kg
R88A-CA1H010BF	10 m		Approx. 4.9 kg
R88A-CA1H015BF	15 m		Approx. 7.2 kg
R88A-CA1H020BF	20 m		Approx. 9.4 kg

● R88A-CA1J□□□SF

Connection configuration and external dimensions [mm]

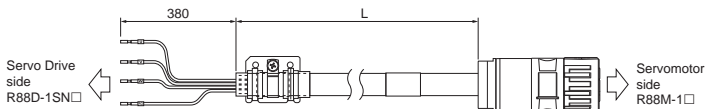

Model	Length [L]	Outer diameter of sheath	Weight
R88A-CA1J003SF	3 m	17.3 dia.	Approx. 2.4 kg
R88A-CA1J005SF	5 m		Approx. 3.3 kg
R88A-CA1J010SF	10 m		Approx. 6.0 kg
R88A-CA1J015SF	15 m		Approx. 8.7 kg
R88A-CA1J020SF	20 m		Approx. 11.5 kg

● R88A-CA1J□□□BF

Connection configuration and external dimensions [mm]

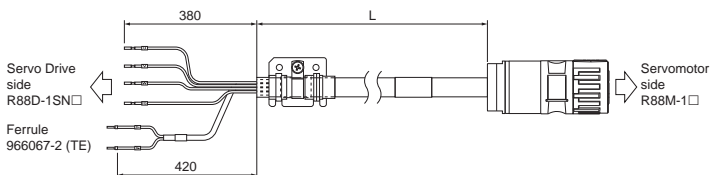

Model	Length [L]	Outer diameter of sheath	Weight
R88A-CA1J003BF	3 m	17.3 dia.	Approx. 2.4 kg
R88A-CA1J005BF	5 m		Approx. 3.3 kg
R88A-CA1J010BF	10 m		Approx. 6.0 kg
R88A-CA1J015BF	15 m		Approx. 8.7 kg
R88A-CA1J020BF	20 m		Approx. 11.5 kg

● R88A-CA1K□□□SF

Connection configuration and external dimensions [mm]

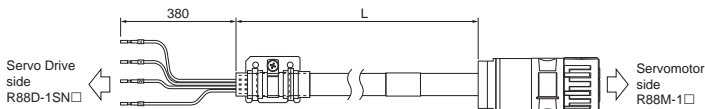

Model	Length [L]	Outer diameter of sheath	Weight
R88A-CA1K003SF	3 m	23.2 dia.	Approx. 4.8 kg
R88A-CA1K005SF	5 m		Approx. 6.7 kg
R88A-CA1K010SF	10 m		Approx. 12.5 kg
R88A-CA1K015SF	15 m		Approx. 18.7 kg
R88A-CA1K020SF	20 m		Approx. 24.9 kg

● R88A-CA1K□□□BF

Connection configuration and external dimensions [mm]

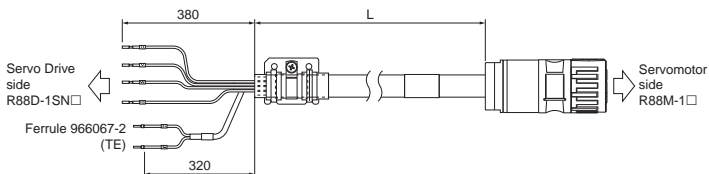

Model	Length [L]	Outer diameter of sheath	Weight
R88A-CA1K003BF	3 m	23.2 dia.	Approx. 4.8 kg
R88A-CA1K005BF	5 m		Approx. 6.7 kg
R88A-CA1K010BF	10 m		Approx. 12.5 kg
R88A-CA1K015BF	15 m		Approx. 18.7 kg
R88A-CA1K020BF	20 m		Approx. 24.9 kg

● R88A-CA1HE□□□BF

Connection configuration and external dimensions [mm]

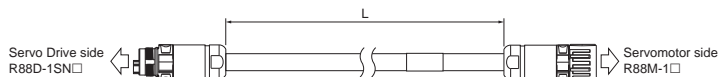

Model	Length [L]	Outer diameter of sheath	Weight
R88A-CA1HE10BF	10 m	15.0 dia.	Approx. 5.2 kg
R88A-CA1HE20BF	20 m		Approx. 9.7 kg

● R88A-CA1JE□□□BF

Connection configuration and external dimensions [mm]

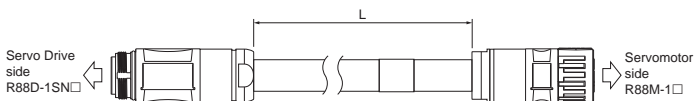

Model	Length [L]	Outer diameter of sheath	Weight
R88A-CA1JE10BF	10 m	17.3 dia.	Approx. 6.2 kg
R88A-CA1JE20BF	20 m		Approx. 11.7 kg

● R88A-CA1KE□□□BF

Connection configuration and external dimensions [mm]

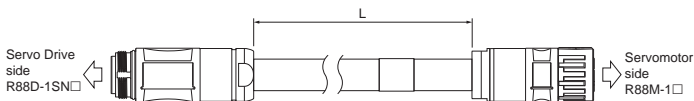

Model	Length [L]	Outer diameter of sheath	Weight
R88A-CA1KE10BF	10 m	23.2 dia.	Approx. 12.8 kg
R88A-CA1KE20BF	20 m		Approx. 25.2 kg

■ Combination of Power Cable and Extension Cable

Specifications for cases when a power cable is used with extension cables are given below. When Servomotor is 4 kW or more and the power cable is over 20 m, follow the below list that specifies the combination of power cable with extension cable.

You can use an extension cable when you use a unit version 1.3 or later of Servo Drive. When you use a unit version 1.2 or earlier of Servo Drive, use a motor power cable of 20 m or less.

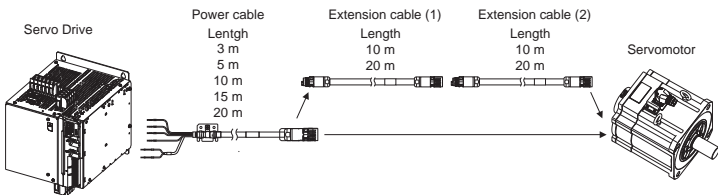

Length [L]				Combination
Total	Power cable	Extension cable (1)	Extension cable (2)	
3	3	---	---	Power cable
5	5	---	---	Power cable
10	10	---	---	Power cable
15	15	---	---	Power cable
20	20	---	---	Power cable
30	20	10	---	Power cable + extension cable (1)
40	20	20	---	Power cable + extension cable (1)
50	20	10	20	Power cable + extension cable (1) + extension cable (2)*1

*1. Extension cable (1); 20 m + Extension cable (2); 10 m can be usable.

Maintenance

■ Servo Drive Lifetime

- The lifetime of Servo Drive depends on application conditions. When the ambient temperature is 40°C and the average output is 70% of the rated output, the design life expectancy is ten years.
- The use of the Servo Drive in a hot environment shortens its lifetime. We recommend that the ambient temperature and the power supply ON time be reduced as much as possible to lengthen the lifetime of the Servo Drive.
- The lifetimes for the different parts of Servo Drive are given below.

Name	Lifetime
Inrush current prevention relay	Approx. 36,500 operations (lifetime depends on application conditions.)
Brake interlock relay	Approx. 36,500 operations (lifetime depends on application conditions.)

Product Disposal

Comply with the local ordinance and regulations when disposing of the product.



Dispose of in accordance with WEEE Directive

Reference Manuals

Manual name	Models	Cat. No.
AC Servomotors/Servo Drives 1S-series with Built-in EtherCAT® Communications User's Manual	R88M-1L□/-1M□ R88D-1SN□-ECT	1586

OMRON Corporation (Manufacturer)

Shiokoji Horikawa, Shimogyo-ku, Kyoto, 600-8530, Japan

Contact: www.ia.omron.com

Regional Headquarters

OMRON EUROPE B.V.(Representative and Importer in EU)

Wegalaan 67-69, 2132 JD Hoofddorp, The Netherlands

Tel: (31)2356-81-300/Fax: (31)2356-81-388

OMRON Electronics Ltd.

Opal Drive, Fox Milne, Milton Keynes MK15 0DG, U.K.

Tel: (44)-0-1908-258258/Fax: (44)-0-1908-258158

OMRON ASIA PACIFIC PTE. LTD.

No. 438A Alexandra Road # 05-05/08 (Lobby 2), Alexandra Technopark, Singapore 119967

Tel: (65) 6835-3011/Fax: (65) 6835-2711

OMRON ELECTRONICS LLC

2895 Greenspoint Parkway, Suite 200 Hoffman Estates, IL 60169 U.S.A.

Tel: (1) 847-843-7900/Fax: (1) 847-843-7787

OMRON (CHINA) CO., LTD.

Room 2211, Bank of China Tower, 200 Yin Cheng Zhong Road, PuDong New Area, Shanghai, 200120, China

Tel: (86) 21-5037-2222/Fax: (86) 21-5037-2200

Note: Specifications subject to change without notice.

1S シリーズ

OMRON

AC サーボモータ (形 R88M-1L□/-1M□)
AC サーボドライバ (形 R88D-1SN□-ECT)

取扱説明書

このたびは、1S シリーズをお買い上げいただき、ありがとうございます。
お使いになる前に、本書とユーザズマニュアルをよく読んで、十分に理解してください。

また、お読みになったあとも、お使いになるときにはいつでも見られるように、本書とユーザズマニュアルを大切に保管してください。

なお、本書とユーザズマニュアルは、最終的にお使いになる方のお手元にも届けられるよう、お取り計らいをお願いします。

オムロン株式会社

OMRON Corporation 2021 All Rights Reserved

No. 2884903-0C

商標

EtherCAT® は、ドイツ Beckhoff Automation GmbH によりライセンスされた特許取得済み技術であり登録商標です。

その他、本文中に掲載している会社名および製品名は、それぞれ各社の商標または登録商標です。

ご承諾事項

「当社商品」について特別の合意がない場合には、お客様のご購入先にかかわらず、本ご承諾事項記載の条件を適用いたします。

1. 定義

本ご承諾事項中の用語の定義は次のとおりです。

- (1)「当社商品」：「当社」の F A システム機器、汎用制御機器、センシング機器、電子、機構部品
- (2)「カタログ等」：「当社商品」に関する、ベスト制御機器オムロン、電子、機構部品総合カタログ、その他のカタログ、仕様書、ユーザーズマニュアル等であって電磁的方法で提供されるものも含まれます。
- (3)「利用条件等」：「カタログ等」に記載の、「当社商品」の利用条件、定格、性能、動作環境、取り扱い方法、利用上の注意、禁止事項その他
- (4)「お客様用途」：「当社商品」のお客様におけるご利用方法であって、お客様が製造する部品、電子基板、機器、設備またはシステム等への「当社商品」の組み込み、または利用を含みます。
- (5)「適合性等」：「お客様用途」での「当社商品」の (a) 適合性、(b) 動作、(c) 第三者の知的財産の非侵害、(d) 法令の遵守および (e) 各種規格の遵守

2. 記載事項のご注意

「カタログ等」の記載内容については次の点をご理解ください。

- (1) 定格値および性能値は、単独試験における各条件のもとで得られた値であり、各定格値および性能値の複合条件のもとで得られる値を保証するものではありません。
- (2) 参考データはご参考として提供するもので、その範囲で常に正常に動作することを保証するものではありません。
- (3) 利用事例はご参考ですので、「当社」は「適合性等」について保証いたしかねます。
- (4) 「当社」は、改善や当社都合等により、「当社商品」の生産を中止し、または「当社商品」の仕様を変更することがあります。

3. ご利用にあたってのご注意

ご採用およびご利用に際しては次の点をご理解ください。

- (1) 定格、性能ほか「利用条件等」を遵守しご利用ください。
- (2) お客様自身にて「適合性等」をご確認いただき、「当社商品」のご利用の可否をご判断ください。
「当社」は「適合性等」を一切保証いたしかねます。
- (3) 「当社商品」がお客様のシステム全体の中で意図した用途に対して、適切に配電、設置されていることをお客様ご自身で、必ず事前に確認してください。
- (4) 「当社商品」をご使用の際には、(i) 定格および性能に対し余裕のある「当社商品」のご利用、冗長設計などの安全設計、(ii) 「当社商品」が故障しても、「お客様用途」の危険を最小にする安全設計、(iii) 利用者に危険を知らせるための、安全対策のシステム全体としての構築、(iv) 「当社商品」および「お客様用途」の定期的な保守、の各事項を実施してください。

- (5)「当社」は DDoS 攻撃（分散型 DoS 攻撃）、コンピュータウイルスその他の技術的な有害プログラム、不正アクセスにより、「当社商品」、インストールされたソフトウェア、またはすべてのコンピュータ機器、コンピュータプログラム、ネットワーク、データベースが感染したとしても、そのことにより直接または間接的に生じた損失、損害その他の費用について一切責任を負わないものとします。お客様ご自身にて、①アンチウイルス保護、②データ入出力、③紛失データの復元、④「当社商品」またはインストールされたソフトウェアに対するコンピュータウイルス感染防止、⑤「当社商品」に対する不正アクセス防止についての十分な措置を講じてください。
- (6)「当社商品」は、一般工業製品向けの汎用品として設計製造されています。従いまして、次に掲げる用途での使用は意図しておらず、お客様が「当社商品」をこれらの用途に使用される際には、「当社」は「当社商品」に対して一切保証をいたしません。ただし、次に掲げる用途であっても、「当社」の意図した特別な商品用途の場合や特別の合意がある場合は除きます。
- (a)高い安全性が必要とされる用途（例：原子力制御設備、燃焼設備、航空・宇宙設備、鉄道設備、昇降設備、娯楽設備、医用機器、安全装置、その他生命・身体に危険が及ぶ用途）
- (b)高い信頼性が必要な用途（例：ガス・水道・電気等の供給システム、24時間連続運転システム、決済システムほか権利・財産を取扱う用途など）
- (c)厳しい条件または環境での用途（例：屋外に設置する設備、化学的汚染を被る設備、電磁的妨害を被る設備、振動・衝撃を受ける設備など）
- (d)「カタログ等」に記載のない条件や環境での用途
- (7)上記 3.(6)(a) から (d) に記載されている他、「本カタログ等記載の商品」は自動車（二輪車含む。以下同じ）向けではありません。自動車に搭載する用途には利用しないで下さい。自動車搭載用商品については当社営業担当者にご相談ください。

4. 保証条件

「当社商品」の保証条件は次のとおりです。

- (1)保証期間 ご購入後 1 年間といたします。
(ただし「カタログ等」に別途記載がある場合を除きます。)
- (2)保証内容 故障した「当社商品」について、以下のいずれかを「当社」の任意の判断で実施します。
- (a)当社保守サービス拠点における故障した「当社商品」の無償修理
(ただし、電子・機構部品については、修理対応は行いません。)
- (b)故障した「当社商品」と同数の代替品の無償提供
- (3)保証対象外 故障の原因が次のいずれかに該当する場合は、保証いたしません。
- (a)「当社商品」本来の使い方以外のご利用
- (b)「利用条件等」から外れたご利用
- (c)本ご承諾事項「3. ご利用にあたってのご注意」に反するご利用
- (d)「当社」以外による改造、修理による場合
- (e)「当社」以外の者によるソフトウェアプログラムによる場合
- (f)「当社」からの出荷時の科学・技術の水準では予見できなかった原因
- (g)上記のほか「当社」または「当社商品」以外の原因（天災等の不可抗力を含む）

5. 責任の制限

本ご承諾事項に記載の保証が、「当社商品」に関する保証のすべてです。
「当社商品」に関連して生じた損害について、「当社」および「当社商品」の販売店は責任を負いません。

6. 輸出管理

「当社商品」または技術資料を、輸出または非居住者に提供する場合は、安全保障貿易管理に関する日本および関係各国の法令・規制を遵守ください。お客様が法令・規則に違反する場合には、「当社商品」または技術資料をご提供できない場合があります。

安全上のご注意

- ・ 1S シリーズサーボモータとサーボドライバ、および周辺機器を安全にご使用いただくために、お使いになる前に必ず本書とユーザーズマニュアルをすべて熟読し、製品の内容、安全の情報、注意事項をよく理解してください。
- ・ ユーザーズマニュアルに記載されている図解は、製品の細部を説明するために保護カバーを取り外した状態で描かれている場合があります。製品を使用するときには、必ずこれらの保護カバーを取り付けてください。
- ・ 長期間にわたる保管の後に製品をご使用になる場合は、当社販売員にお問い合わせください。

■ 安全にご使用していただくための表示と意味

- ・ ここに示した注意事項は、安全に関する重大な内容を記載しています。注意事項は必ず守ってください。
- ・ 本書で使用している注意事項の表示と意味は次のようになっています。



正しい取り扱いをしなければ、この危険のために、時に死亡に至ったり、重傷を負う場合も起こり得ます。また、同様に深刻な物的損害を受けるおそれがあります。



正しい取り扱いをしなければ、この危険のために、軽傷や中程度の傷害を負ったり、万一の場合には重傷や死亡に至るおそれがあります。また、同様に重大な物的損害を受けるおそれがあります。



正しい取り扱いをしなければ、この危険のために、時に軽傷や中程度の傷害を負ったり、あるいは物的損害を受けるおそれがあります。

注意に記載した事項でも、状況によっては重大な結果に結びつく可能性がありますので、必ず守ってください。

■ 図記号の説明



△ 記号は、注意および警告を意味しています。具体的な内容は、△ の中と文章で示します。左図の場合は、「感電注意」を表します。



△ 記号は、注意および警告を意味しています。具体的な内容は、△ の中と文章で示します。左図の場合は、「一般的な注意」を表します。



● 記号は強制を意味しています。
具体的な内容は、● の中と文章で示します。
左図の場合は、「必ずアース接地すること」を表
します。

■ 警告表示

● 輸送と開梱



警告

ケーブルは傷つけたり、引っ張ったり、無理なストレスをかけた
り、重いものを載せたり、挟み込んだりしないでください。
感電、製品の誤動作、焼損の原因となります。



● 取り付けと配線と保守



警告

サーボドライバ、サーボモータおよび各種周辺機器は、据え付け
てから配線してください。
感電の原因となります。



100V、200V タイプのサーボドライバおよびサーボモータは、
必ず D 種以上で接地してください。400V タイプは必ず C 種以
上で接地してください。
感電の原因となります。



通電中は、前面のカバー、端子カバー、ケーブルおよび各種周辺
機器を取り外さないでください。
感電の原因となります。



ケーブルは傷つけたり、引っ張ったり、無理なストレスをかけた
り、重いものを載せたり、挟み込んだりしないでください。
感電、製品の誤動作、焼損の原因となります。



端子やコネクタの配線においては正しい工具を用いて、作業を行
い、短絡がないことを確認のうえ、使用してください。
感電の原因となります。



モータケーブル内のフレームグランド線は確実にサーボドライバ
の Ⓧ もしくは、FG に接続してください。
感電の原因となります。



警告

配線・点検は、電源を遮断後、以下で指定した時間以上経過してから作業を行ってください。

感電や焼損の原因となります。

10分：形 R88D-1SN06F-ECT、形 R88D-1SN10F-ECT、
形 R88D-1SN15F-ECT、形 R88D-1SN20F-ECT、
形 R88D-1SN30F-ECT、形 R88D-1SN55F-ECT、
形 R88D-1SN75F-ECT、形 R88D-1SN150F-ECT

15分：形 R88D-1SN01L-ECT、形 R88D-1SN02L-ECT、
形 R88D-1SN01H-ECT、形 R88D-1SN02H-ECT、
形 R88D-1SN04H-ECT

20分：形 R88D-1SN04L-ECT、形 R88D-1SN08H-ECT、
形 R88D-1SN10H-ECT、形 R88D-1SN15H-ECT、
形 R88D-1SN20H-ECT、形 R88D-1SN30H-ECT、
形 R88D-1SN55H-ECT、形 R88D-1SN75H-ECT、
形 R88D-1SN150H-ECT



外部配線の短絡やサーボドライバの故障に備えて、ヒューズなどの安全対策を施してください。

火災の原因となります。



サーボモータ、サーボドライバ、各種周辺機器は金属などの不燃物に取り付けてください。

火災の原因となります。



サーボドライバ内部やコネクタにネジや金属片などの導電性異物や油などの可燃性異物が混入しないようにしてください。特にサーボドライバ上面部にコネクタが配置されておりますので、注意してください。

火災や感電の原因となります。



制御出力の ERR 信号 (b 接ノーマルクローズ接点) が出力 (オープン) されたら、主回路電源が遮断される構成としてください。

火災の原因となります。



モータケーブルを束ねて使用しないでください。

火災の原因となります。



動力ケーブル、延長ケーブルのコネクタはロックした状態で使用してください。

火災の原因となります。



警告

複数のサーボドライバに対して1台のノイズフィルタを使用する場合、ノイズフィルタの入力側に使用する電線およびノイズフィルタと中継端子台間に使用する電線のサイズは、ノイズフィルタの定格電流以上流すことができる太さを選定してください。火災や感電の原因となります。



● 動作確認

警告

サーボモータ、サーボドライバ、モータケーブルは指定された組み合わせで使用してください。火災、機器破損の原因となります。



● 使用

警告

運転中、動作領域には絶対に立ち入らないでください。けがの原因となります。



通電中や電源遮断後のしばらくの間は、サーボドライバの放熱器、回生抵抗器、サーボモータなどは高温になる場合がありますので触れないでください。火災、やけどの原因となります。



電源事情が悪い場所では、定格電圧の電源を供給できるようにして使用してください。故障の原因となります。



瞬時停電復帰後、突然再始動することがありますので機械に近寄らないでください。再始動しても人に対する安全が確保できる処置をとってください。けがの原因となります。



端子やコネクタの配線においては正しい工具を用いて、作業を行い、短絡がないことを確認のうえ、使用してください。感電の原因となります。



マニュアルに指定された放熱板設置条件を守ってください。サーボドライバやサーボモータの焼損の原因となります。



警告

許容を超えた負荷を実装されると、ダイナミックブレーキが故障する原因となりますので、注意してください。

適正な負荷を利用してください。

サーボドライバが破壊する原因となります。



ダイナミックブレーキは異常時の停止用であるため、短時間での定格となっています。

ダイナミックブレーキ回路の故障やダイナミックブレーキ抵抗の焼損を防止するために、ダイナミックブレーキが動作した場合は、3分間以上の時間を設けてください。



安全監視機能使用時は安全停止距離を考慮した装置の設計にしてください。

けがや機器破損の原因となります。



サーボモータ、サーボドライバ、各種周辺機器の近くには可燃物を置かないでください。

火災の原因となります。



サーボドライバが故障した場合は、サーボドライバの電源側で電源を遮断してください。

火災の原因となります。



適正な外付け回生抵抗を使用してください。外付け回生抵抗を使用する場合には、安全確保のために温度センサなどの外部保護を設置してください。

焼損の原因となります。



適正な外付けダイナミックブレーキ抵抗を使用してください。

火災、装置の衝突、破損の原因となります。



延長ケーブルは指定された組み合わせで使用してください。

火災、機器破損の原因となります。



本稼働前に、設定したパラメータで正しく動作するか確認してください。

機器破損の原因となります。



セーフティ機能を使用してシステム構築を行う場合には関連する安全規格ならびに取扱説明書とユーザーズマニュアルの記載事項を十分理解したうえで、適合するように設計してください。

けが、機器破損の原因となります。



警告

外部回生抵抗器、外部回生抵抗ユニットは高温になる場合があります。安全確保のため、容易に触れないようにガードなどの外部保護を設けてください。
やけどの原因となります。



● 輸送と開梱

注意

運搬時は、ケーブル、シールドクランプ、コネクタ、モータ軸を持たないでください。
けが、故障のおそれがあります。



製品の上にのぼったり、重いものを載せたりしないでください。
けが、故障のおそれがあります。



製品の過積載はしないでください。
けが、故障のおそれがあります。



製品を積み上げる場合は規定の数量を守ってください。
けが、故障のおそれがあります。



● 配線

注意

サーボドライバやサーボモータを取り扱う場合、機器の角など鋭利な部分に注意してください。
けがのおそれがあります。



配線は正しく、確実に行ってください。
サーボドライバの破壊、焼損のおそれがあります。



安全上の要点

- 次のような環境には保管、設置しないでください。感電、火災、機器破損、誤動作のおそれがあります。
 - ・ 日光が直接当たる場所
 - ・ 周囲温度が仕様を超える場所
 - ・ 相対湿度が仕様を超える場所
 - ・ 温度の変化が急激で結露するような場所
 - ・ 腐食性ガス、可燃性ガスのある場所
 - ・ ちり、ほこり、塩分、鉄粉が多い場所
 - ・ 水、油、薬品などの飛まつがかかる場所
 - ・ 本体に直接振動や衝撃が伝わる場所
- 心臓ペースメーカーなどの電子医療機器の誤動作、けがのおそれがあります。
- エラー発生時は、原因を取り除き、安全を確保してからエラーリセットし、再運転してください。けがや機器破損や焼損のおそれがあります。
- 装置の可動する部分と固定されている部分にサーボモータやサーボドライバが別々に設置される配線には、屈曲ケーブルを使用してください。機器破損のおそれがあります。
- サーボドライバとサーボモータ間にはコンタクタ等を介さず、直接つないでください。誤動作、機器破損のおそれがあります。
- 4kW以上のサーボモータの動力コネクタを規定回数（5回）以上動かさないでください。感電、機器破損、焼損のおそれがあります。
- 設置条件は必ず守ってください。焼損、故障のおそれがあります。
- 次のような場所で使用する場合は、遮へい対策を十分に行ってください。故障のおそれがあります。
 - ・ 静電気などによるノイズが発生する場所
 - ・ 強い電界や磁界の生じる場所
 - ・ 放射能を被爆するおそれのある場所
 - ・ 電源線や動力線が近くを通る場所
- 配線は正しく、確実に行ってください。モータ暴走、ブレーキの意図せぬ動作、けが、故障のおそれがあります。
- コネクタのレバーをロックする場合、注意してください。レバーで指を挟むおそれがあります。

使用上の注意

- 製品の開梱、運搬、設置作業時は次の点を守ってください。けが、故障のおそれがあります。
 - ・ 製品を持ち上げるときは、落下させないようにしてください。
 - ・ 製品の樹脂の部分を持たないようにください。
 - ・ サーボモータを持ち上げるときは、軸以外の金属の部分を持ってください。
 - ・ 20kg以上の製品を持ち上げるときは、二人以上で作業してください。
- サーボモータの該当形式：形 R88M-1M2K010T-B□、形 R88M-1M3K010T-□、形 R88M-1M2K010C-B□、形 R88M-1M3K010C-□、形 R88M-1M4K015T-□、形 R88M-1M5K015T-□、形 R88M-1M4K015C-□、形 R88M-1M5K515C-□、形 R88M-1M7K515T-□、形 R88M-1M7K515C-□、形 R88M-1M11K015T-□、形 R88M-1M11K015C-□、形 R88M-1M15K015T-□、形 R88M-1M15K015C-□
- モータ動力ケーブルの該当形式：形 R88A-CA1E050S、形 R88A-CA1E040B、形 R88A-CA1E050B、形 R88A-CA1F040S、形 R88A-CA1F050S、形 R88A-CA1F040SF、形 R88A-CA1F050SF、形 R88A-CA1K020SF、形 R88A-CA1F040B、形 R88A-CA1F050B、形 R88A-CA1F040BF、形 R88A-CA1F050BF、形 R88A-CA1K020BF、形 R88A-CA1KE20BF

- ・ 次の形式のサーボドライバを持ち上げるときは、二人以上で上下面の端子台の部分を持って行ってください。樹脂、コネクタの部分を持たないでください。
該当形式：形 R88D-1SN150H-ECT
- ・ 次の形式のサーボドライバを持ち上げるときは、二人以上で上下面の取っ手の部分を持って行ってください。樹脂、コネクタの部分を持たないでください。
該当形式：形 R88D-1SN150F-ECT
- アイボルトを付け替えた場合は緩みのないことを確認してください。
緩みがあるとねじが外れ、アイボルトによる輸送中に落下するおそれがあります。
輸送中はサーボモータの下に人体の侵入がないようにしてください。
- 取り付け方向は必ず守ってください。
故障のおそれがあります。
- サーボドライバと制御盤内面および他の機器とは規定の間隔をあけてください。
火災、故障のおそれがあります。
- モータ軸、コネクタおよびサーボドライバ本体に強い衝撃を与えないでください。
故障のおそれがあります。
- 軸端キー溝付きサーボモータの場合、キー溝を素手で触らないでください。
けがのおそれがあります。
- 取り付けねじは非磁性品を使用してください。また、取り付けた場合にねじが有効ねじ深さ以上に達することのないようにしてください。
機器破損のおそれがあります。
- モータ軸の許容荷重を守って使用してください。機器破損のおそれがあります。
- 衝突防止、衝撃緩和の装置を設置してください。
OT（オーバトラベル）など駆動禁止機能を使用して稼働領域外にサーボモータを動作させないようにしてください。
停止距離により、ストローク端への衝突、機器破損のおそれがあります。
- 吸排気口をふさがないでください。
また、製品内部に異物が入らないようにしてください。
火災のおそれがあります。
- サーボドライバやサーボモータの取り付けねじ、端子台のねじ、ケーブルの取り付けねじ、シールドクランプの金具の取り付けねじは規定のトルクで締めてください。
故障のおそれがあります。
- ねじタイプの端子台の配線には、より合わせただけの電線を直接端子台に接続せずに、圧着端子を使用してください。
火災のおそれがあります。
- 本書で指定した電源電圧で使用してください。焼損のおそれがあります。
- サーボモータに直接商用電源をつなぐことは、絶対にしないでください。
火災、故障のおそれがあります。
- サーボドライバおよびサーボモータのメガテスト（絶縁抵抗測定）を実施する場合は、サーボドライバおよびサーボモータへの接続をすべて切り離して行ってください。
接続したままメガテストを実施するとサーボドライバおよびサーボモータの故障のおそれがあります。
また、サーボドライバおよびサーボモータの耐電圧試験は絶対に行わないでください。
内部素子損傷のおそれがあります。
- 配線や組み付け作業は慎重に行ってください。けがのおそれがあります。
- 主回路コネクタ、主回路コネクタ A、主回路コネクタ B、主回路コネクタ E、制御電源コネクタ、モータ接続コネクタの脱着作業時には保護具を装着してください。
コネクタのオープンな突起が死点到達後に力を加えないでください。目安として 100N 以上の力を加えないでください。
- コネクタをハンマーでたたくなど衝撃を与えないでください。破損のおそれがあります。
- シールドクランプは指定された方法で必ず取り付けてください。感電のおそれがあります。

- 制御出力端子にリレー等の誘導コイルを持った負荷を接続する場合は、必ずサージキラーを取り付けてください。誤動作、機器破損のおそれがあります。
- 即時に運転を停止し電源を遮断できるように、外部に非常停止装置を設置してください。けがのおそれがあります。
- 極端な調整、設定変更は動作が不安定になりますので絶対行わないでください。けがのおそれがあります。
- サーボモータの装置への取り付けは十分な剛性を確保してください。機器破損、誤動作のおそれがあります。
- テスト運転実行時、万一シリアル通信やパソコンに不具合が発生した場合、サーボモータを停止することができなくなります。外部に付加した非常停止スイッチなどを汎用入力 of 異常停止入力に接続し、確実にサーボモータを停止できるようにしてください。
- キー付きモータを使用する場合は、キーが軸から飛び出せない状態でサーボモータを動作させてください。キーが飛び出せる状態のままサーボモータを動作させると、キーが飛び周囲の人を傷つけるおそれがあります。
- サーボモータを外部の動力で駆動しないでください。火災のおそれがあります。
- 機械側に、安全を確保するための停止装置を設置してください。保持ブレーキは安全を確保するための停止装置ではありません。けがのおそれがあります。
- 設備に影響がないことを確認してから、テスト運転を行ってください。機器破損のおそれがあります。
- サーボモータに組み込まれているブレーキを、通常の制動に使用しないでください。故障のおそれがあります。
- 地震発生のおあとは、必ず、安全性の確認を行ってください。感電、けが、火災のおそれがあります。
- ブレーキインターロック出力と直列に、非常停止（即停止）で遮断するリレーを接続してください。けが、故障のおそれがあります。
- ケーブルが油や水につかった状態で使用しないでください。感電、けが、火災のおそれがあります。
- 電磁ブレーキ、ギヤヘッドの空転やロック、ギヤヘッドのグリース漏れに対する保護装置、安全装置を設置してください。けが、機器破損、汚損のおそれがあります。
- 長時間使用しない場合は、必ず電源を切ってください。けが、誤動作のおそれがあります。
- サーボモータは制御されない場合に、停止を保持できないときがあります。安全を確保するための停止装置を設置してください。機器破損、けがのおそれがあります。
- 45度以下の角度の揺動運転で継続運転する場合には、定期的に1回転程度慣らし回転させてください。サーボモータの故障のおそれがあります。
- 電源OFF前にサーボドライバが表示していた位置と起動時にサーボドライバが表示する位置の差が1回転以上ある場合は、装置が適切な位置にあることを確認してください。
- 異臭、異音、発煙、異常発熱、振動が発生した場合には、運転をただちに停止し、電源を遮断してください。サーボドライバやサーボモータの破壊や焼損のおそれがあります。
- PCツールからブレーキインターロックを解除するときは、対象となる軸をよく確認してください。
- 運転再開に必要なデータの内容は、交換したサーボドライバに転送してから、運転を開始してください。機器破損のおそれがあります。
- 分解修理は絶対に行わないでください。感電、けがのおそれがあります。

サーボドライバの一般仕様

項目		仕様	
使用周囲温度、使用周囲湿度		0～55°C、90%RH以下（結露がないこと）	
保存周囲温度、保存周囲湿度		-20～65°C、90%RH以下（結露がないこと）	
使用雰囲気、保存雰囲気		腐食性ガスなどがいないこと	
使用高度		標高 1,000m 以下	
耐久振動		10～60Hz、加速度 5.88m/s ² 以下（共振点での連続使用は不可）	
絶縁抵抗		電源端子／動力端子と PE 間 0.5MΩ 以上（DC500V）	
耐電圧		電源端子／動力端子と PE 間 AC1,500V 1 分間（50/60Hz）	
保護構造		IP20（IP54 の盤内設置）	
海外規格	EU 指令	EMC指令	EN 61800-3 second environment, C3 category
		低電圧指令	EN 61800-5-1
		機械指令	EN ISO 13849-1 (Cat.3) EN 61508 EN 62061 EN 61800-5-2
	UL 規格	UL61800-5-1	
	CSA 規格	CSA C22.2 No.274	

- (注) 1.上記項目は、単独での評価試験によるものです。
複合された条件ではこの限りではありません。
- 2.サーボドライバのメガテスト（絶縁抵抗測定）を実施する場合は、サーボドライバへの接続をすべて切り離して行ってください。接続したままメガテストを実施するとサーボドライバの故障のおそれがあります。
また、サーボドライバの耐電圧試験は絶対に行わないでください。内部素子損傷のおそれがあります。

■ サーボドライバの定格

● AC100V 入力タイプ: 形 R88D-1SN□□L-ECT

項目	単位	形式 (形 R88D-1SN)		
		01L-ECT	02L-ECT	04L-ECT
定格電圧	VAC	100 ~ 120 (85 ~ 132)* ¹		
		単相		
電源周波数	Hz	50/60 (47.5 ~ 63)* ¹		
定格入力電流	Arms	2.9	4.9	8.4
定格出力	W	100	200	400
定格出力電流 (FLA)	Arms	1.5	2.5	4.8
質量	kg	1.2	1.5	1.9
外形寸法 (W×H×D)	mm	40×180×185	55×180×185	65×180×215

*1. かつこ外の値は定格値、かつこ内の値は許容変動範囲を示します。

● AC200V 入力タイプ: 形 R88D-1SN□□H-ECT

項目	単位	形式 (形 R88D-1SN)				
		01H-ECT	02H-ECT	04H-ECT	08H-ECT	
定格電圧	VAC	200 ~ 240 (170 ~ 252)* ¹				
		単相/三相				
電源周波数	Hz	50/60 (47.5 ~ 63)* ¹				
定格入力電流	単相	Arms	1.8	2.7	4.6	7.3
	三相	Arms	1.0	1.5	2.7	4.0
定格出力	W	100	200	400	750	
定格出力電流 (FLA)	Arms	0.8	1.5	2.5	4.6	
質量	kg	1.2	1.2	1.5	2.0	
外形寸法 (W×H×D)	mm	40×180×185		55×180×185	65×180×215	

項目	単位	形式 (形 R88D-1SN)				
		10H-ECT	15H-ECT	20H-ECT	30H-ECT	
定格電圧	VAC	200 ~ 240 (170 ~ 252)* ¹				
		三相	単相/三相	三相		
電源周波数	Hz	50/60 (47.5 ~ 63)* ¹				
定格入力電流	単相	Arms	-	15.7	-	-
	三相	Arms	5.8	9.0	13.0	15.9
定格出力	W	1k	1.5k	2k	3k	
定格出力電流 (FLA)	Arms	7.7	9.7	16.2	22.3	
質量	kg	2.0	3.4	3.4	3.4	
外形寸法 (W×H×D)	mm	65×180×215		90×180×225		

項目	単位	形式 (形 R88D-1SN)		
		55H-ECT	75H-ECT	150H-ECT
定格電圧	VAC	200 ~ 240 (170 ~ 252)* ¹		
		三相		
電源周波数	Hz	50/60 (47.5 ~ 63)* ¹		
定格入力電流	Arms	27.0	38.0	77.0
定格出力	W	5.5k	7.5k	15k
定格出力電流 (FLA)	Arms	28.6	42.0	70.0
質量	kg	9.4	9.4	21.0
外形寸法 (W×H×D)	mm	200×180×235		220×400×250

*1.かっこ外の値は定格値、かっこ内の値は許容変動範囲を示します。

- AC400V 入力タイプ: 形 R88D-1SN□□F-ECT
AC400V 入力タイプの AC400V 三相電源は、中性点接地した電源を使用してください。

項目	単位	形式 (形 R88D-1SN)				
		06F-ECT	10F-ECT	15F-ECT	20F-ECT	30F-ECT
定格電圧	VAC	380 ~ 480 (323 ~ 504)* ¹				
		三相				
電源周波数	Hz	50/60 (47.5 ~ 63)* ¹				
定格入力電流	Arms	2.4	3.1	4.3	6.5	8.4
定格出力	W	600	1k	1.5k	2k	3k
定格出力電流 (FLA)	Arms	1.8	4.1	4.7	7.8	11.3
質量	kg	3.4	3.4	3.4	3.4	3.4
外形寸法 (W×H×D)	mm	90×180×225				

項目	単位	形式 (形 R88D-1SN)		
		55F-ECT	75F-ECT	150F-ECT
定格電圧	VAC	380 ~ 480 (323 ~ 504)* ¹		
		三相		
電源周波数	Hz	50/60 (47.5 ~ 63)* ¹		
定格入力電流	Arms	16.0	23.0	40.0
定格出力	W	5.5k	7.5k	15k
定格出力電流 (FLA)	Arms	14.5	22.6	33.9
質量	kg	9.4	9.4	21.0
外形寸法 (W×H×D)	mm	200×180×235		220×400×250

*1.かっこ外の値は定格値、かっこ内の値は許容変動範囲を示します。

設置と特性

■ 機器周辺寸法条件

- サーボドライバを据え付けるときは、下記の寸法条件を満たした上で、サーボドライバ内部の熱放散と盤内の熱対流を確保してください。
また、サーボドライバを並べて設置すると盤内温度が不均一となるため、攪拌用ファンを設置してください。
- 形 R88D-1SN01L-ECT/-1SN02L-ECT/-1SN04L-ECT/-1SN01H-ECT/
-1SN02H-ECT/-1SN04H-ECT/-1SN08H-ECT/-1SN10H-ECT/
-1SN15H-ECT/-1SN20H-ECT/-1SN30H-ECT/-1SN06F-ECT/
-1SN10F-ECT/-1SN15F-ECT/-1SN20F-ECT/-1SN30F-ECT
- 単体設置時

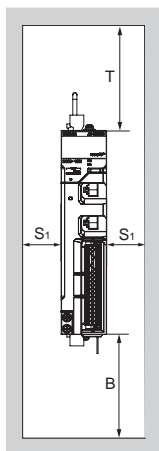

正面図

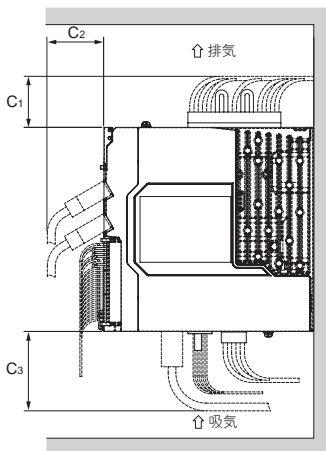

側面図

● 複数台設置時

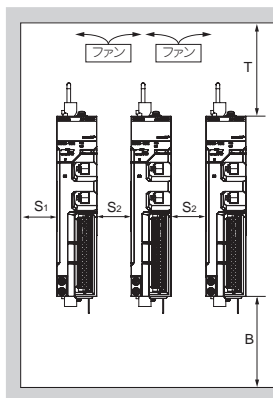

正面図

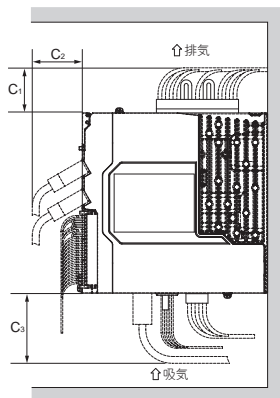

側面図

寸法	距離	
T	100mm 以上	
B	100mm 以上	
S ₁	40mm 以上	
S ₂	10mm 以上	
C ₁	形 R88D-1SN01L-ECT/-1SN02L-ECT/ -1SN04L-ECT/-1SN01H-ECT/-1SN02H-ECT/ -1SN04H-ECT/-1SN08H-ECT/-1SN10H-ECT	45mm 以上
	形 R88D-1SN15H-ECT/-1SN20H-ECT/ -1SN30H-ECT/-1SN06F-ECT/-1SN10F-ECT/ -1SN15F-ECT/-1SN20F-ECT/-1SN30F-ECT	60mm 以上
C ₂	50mm 以上	
C ₃	70mm 以上	

- ・サーボドライバは金属製の垂直面に取り付けてください。
- ・サーボドライバの取付部分に塗装がある場合は、塗装をはがして電気的導通を持たせてください。また、取付金具を自作する場合は、導電性のメッキ処理を推奨します。
- ・サーボドライバ取り付けの際の推奨締付けトルクは 1.5N・m です。ねじ部は推奨トルクに耐える強度を確保してください。
- ・サーボドライバの使用周囲温度を 0 ~ 45 °C に制限することで、S₂ の距離なしで密着取り付けが可能です。

- 形 R88D-1SN55H-ECT/-1SN75H-ECT/-1SN150H-ECT/-1SN55F-ECT/
-1SN75F-ECT/-1SN150F-ECT

- 単体設置時

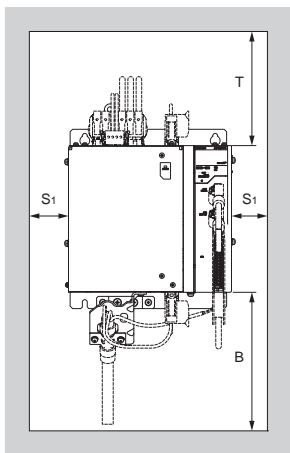

正面図

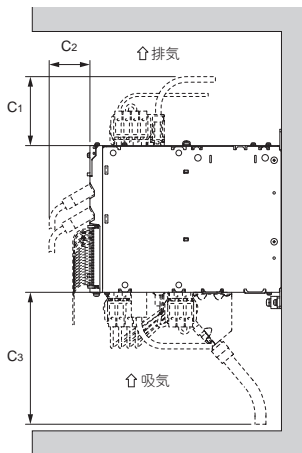

側面図

- 複数台設置時

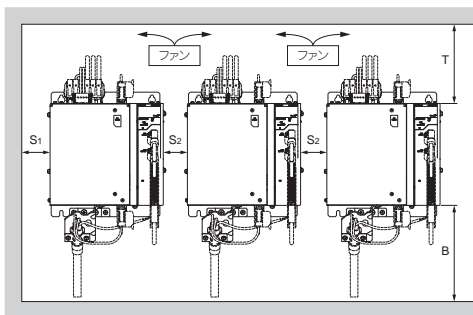

正面図

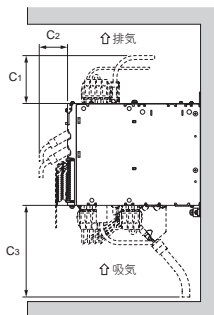

側面図

寸法	距離	
T	形 R88D-1SN55H-ECT/-1SN75H-ECT/ -1SN55F-ECT/-1SN75F-ECT	200mm 以上
	形 R88D-1SN150H-ECT/-1SN150F-ECT	280mm 以上
B	500mm 以上	
S ₁	40mm 以上	
S ₂	40mm 以上	
C ₁	形 R88D-1SN55H-ECT/-1SN75H-ECT/ -1SN55F-ECT/-1SN75F-ECT	130mm 以上
	形 R88D-1SN150H-ECT/-1SN150F-ECT	170mm 以上
C ₂	50mm 以上	
C ₃	450mm 以上	

- サーボドライバは金属製の垂直面に取り付けてください。
- サーボドライバの取付部分に塗装がある場合は、塗装をはがして電気的導通を持たせてください。また、取付金具を自作する場合は、導電性のメッキ処理を推奨します。
- サーボドライバ取り付けの際の推奨締付けトルクは次のとおりです。ねじ部は推奨トルクに耐える強度を確保してください。
形 R88D-1SN55H-ECT/-1SN75H-ECT/-1SN55F-ECT/-1SN75F-ECT: 締付けトルク 3N・m
形 R88D-1SN150H-ECT/-1SN150F-ECT: 締付けトルク 5.2N・m
- S₂ の距離は、上表の値以上空けて取り付けてください。

■ 取付方向

サーボドライバの取付方向は、下面を重力方向としてください。

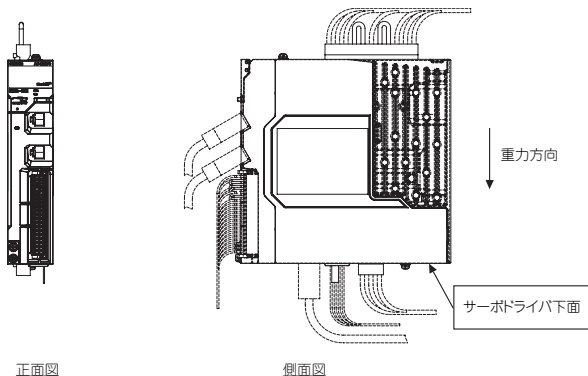

■ 使用環境条件

サーボドライバの使用環境は、次の条件を必ず守ってください。この範囲外で使用すると、サーボドライバが故障するおそれがあります。

項目	仕様
使用周囲温度	0～55℃
使用周囲湿度	90%RH 以下（結露がないこと）
使用雰囲気	腐食性ガスなどがいないこと
使用高度	標高 1,000m 以下

■ 周辺温度管理

- ・信頼性を高めるために、なるべく温度上昇のない環境で使用することを推奨します。
- ・ボックスなど密閉空間内に組み込む場合は、内部の各ユニットの発熱によりサーボドライバの周囲温度が上昇します。サーボドライバの周囲温度が使用環境条件に収まるよう、ファンやクーラーなどで冷却してください。
- ・サーボドライバの表面は、周囲温度より 30℃ 温度上昇する場合があります。配線材料は耐熱性のあるものを使用し、熱の影響を受けやすい機器や配線は離して設置してください。
- ・高温環境での使用はサーボドライバの寿命を縮めます。サーボドライバを連続運転で使用する場合は、周囲温度が 40℃ を超えないように、ファンやクーラーなどで冷却してください。

■ 異物の内部混入防止

- ・サーボドライバ内部に金属粉、油、切削油、ほこり、水などの異物が入らないよう、設置や運用に配慮してください。
- ・取付作業時にドリルの金属切粉などがサーボドライバ内部に入らないように、サーボドライバの上部にカバーを付けるなどの配慮をして作業してください。また、作業終了時には、これらのカバーは必ず外してください。カバーを付けたままにしていると、サーボドライバの熱放散が阻害され、故障につながります。

■ 配線図

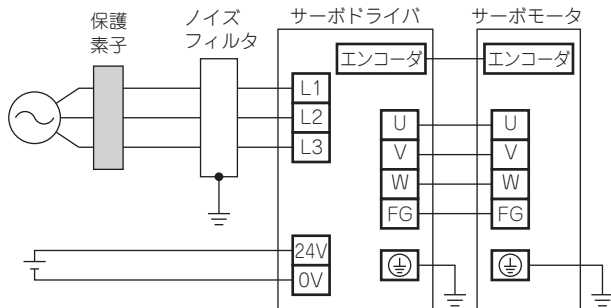

- ・モーターケーブルの長さは 50m 以下にしてください。^{*1}
 - ・エンコーダケーブルの長さは 50m 以下にしてください。^{*1}
 - ・保護素子は漏電ブレーカーとヒューズを使用して下さい。
- ^{*1} これらは EMC 指令の要求を満たす長さではありません。
EU 指令の適合条件を参照してください。

■ 過負荷特性 (電子サーマル機能)

- サーボドライバには、サーボモータとサーボドライバを過負荷から保護するための過負荷保護 (電子サーマル) 機能が内蔵されています。過負荷が発生した場合には、異常発生原因を取り除いたあと、サーボモータ本体温度が下がってから再通電してください。短時間の間に異常リセットを繰り返すと、サーボモータの巻線が焼損するおそれがあります。
- サーボドライバのパラメータは、サーボモータの定格電流を超えないように設定してください。
- 1S シリーズサーボドライバは従来の機種に比べて一部の機種で過負荷保護機能の検出時間が短くなっています。動作パターンによっては過負荷警告や過負荷異常が発生しやすくなります。警告または異常が発生する場合は、加減速時間を長くするなど動作パターンを変更してください。

● 形 R88M-1M05030S

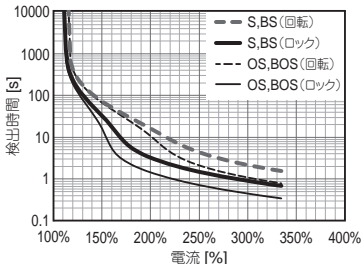

● 形 R88M-1M10030S

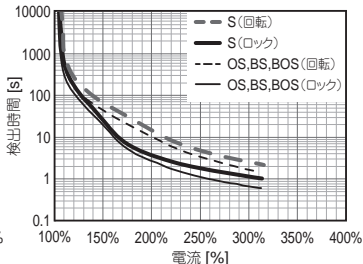

● 形 R88M-1M20030S

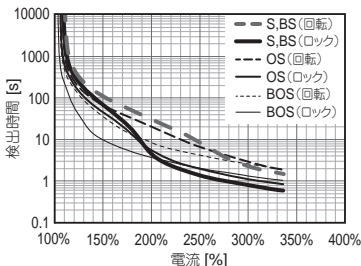

● 形 R88M-1M40030S

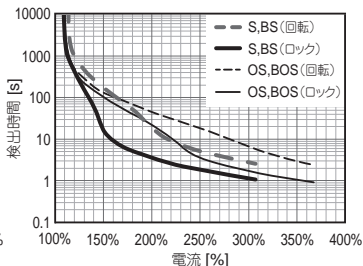

● 形 R88M-1M05030T

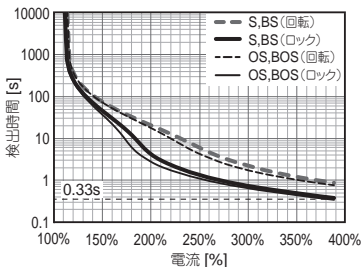

● 形 R88M-1M10030T

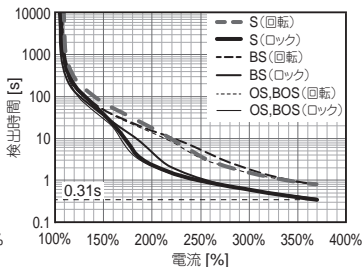

● 形 R88M-1M20030T

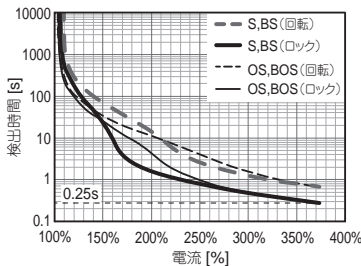

● 形 R88M-1M40030T

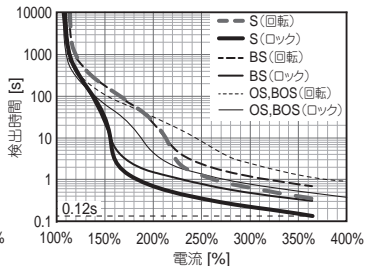

● 形 R88M-1M75030T

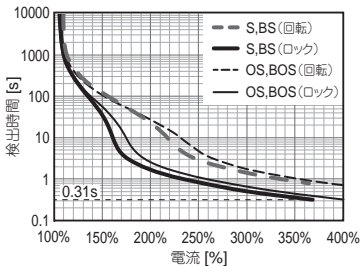
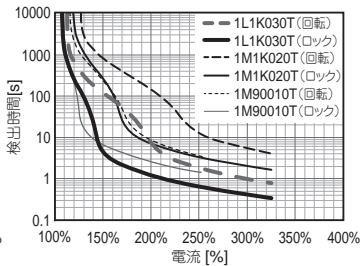
● 形 R88M-1L1K030T/-1M1K020T/
-1M90010T

● 形 R88M-1L1K530T/-1M1K520T

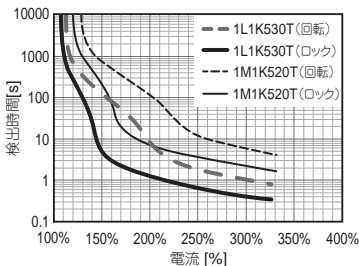

● 形 R88M-1L2K030T/-1M2K020T/
-1M2K010T

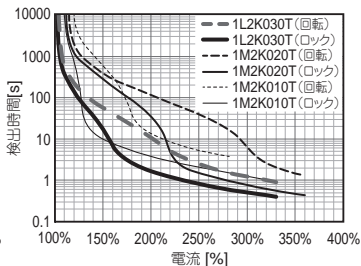

● 形 R88M-1L3K030T/-1M3K020T/
-1M3K010T

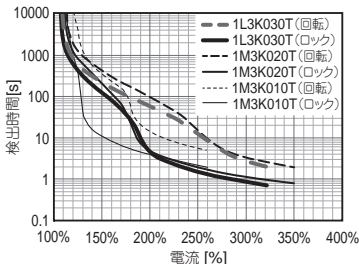

● 形 R88M-1L4K030T/-1M4K015T

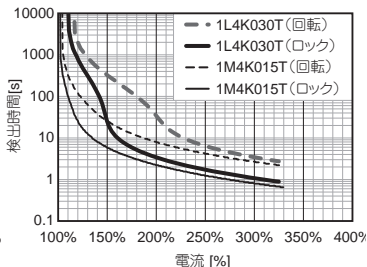

● 形 R88M-1L4K730T/-1M5K015T

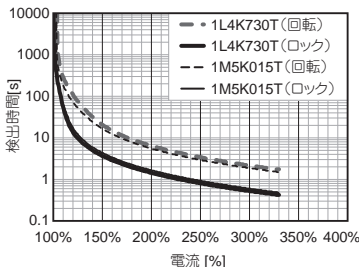

● 形 R88M-1M7K515T/
-1M11K015T/-1M15K015T

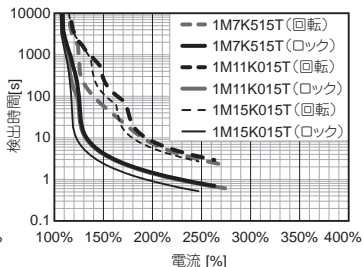

● 形 R88M-1M40020C/-1M60020C

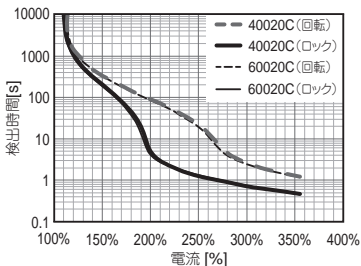

● 形 R88M-1L75030C/-1L1K030C/
-1M1K020C/-1M90010C

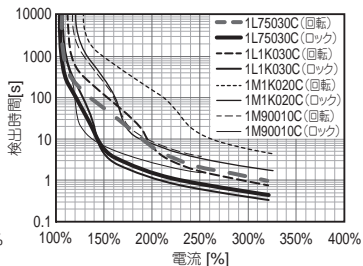

● 形 R88M-1L1K530C/-1M1K520C

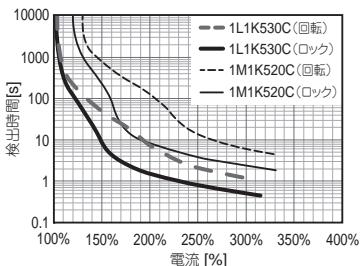

● 形 R88M-1L2K030C/-1M2K020C/
-1M2K010C

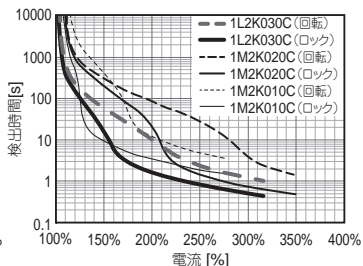

● 形 R88M-1L3K030C/-1M3K020C/
-1M3K010C

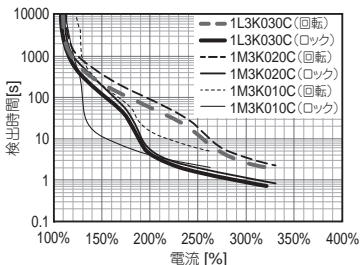

● 形 R88M-1L4K030C/-1M4K015C

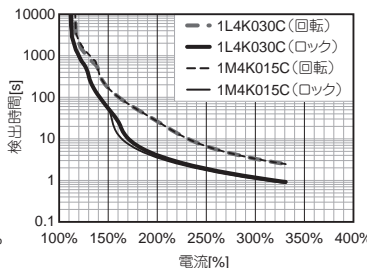

● 形 R88M-1L5K030C/-1M5K515C

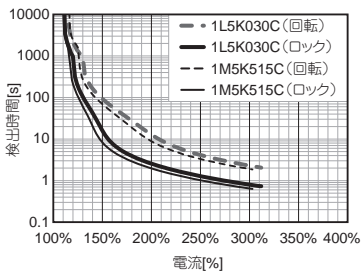

● 形 R88M-1M7K515C/
-1M11K015C/-1M15K015C

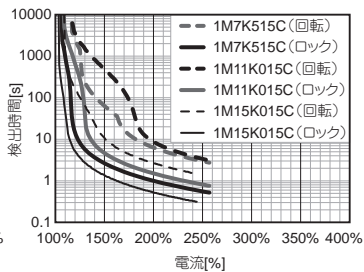

端子台

■ 端子台仕様

記号	名称	仕様
L1	主回路電源入力*1	形 R88D-1SN□□L-ECT <ul style="list-style-type: none"> • 100 ~ 400W: 単相 AC100 ~ 120V (AC85 ~ 132V) 50/60Hz (47.5 ~ 63Hz)
L2		形 R88D-1SN□□H-ECT <ul style="list-style-type: none"> • 100 ~ 750W, 1.5kW: 単相 AC200 ~ 240V (AC170 ~ 252V) 50/60Hz (47.5 ~ 63Hz)
L3		形 R88D-1SN□□F-ECT <ul style="list-style-type: none"> • 100 ~ 15kW: 三相 AC200 ~ 240V (AC170 ~ 252V) 50/60Hz (47.5 ~ 63Hz) • 600 ~ 15kW: 三相 AC380 ~ 480V (AC323 ~ 504V) 50/60Hz (47.5 ~ 63Hz)
+24V*2	制御回路電源入力	DC24V±10%
0V*3		
B1*4 B2*5 B3*5	外部回生抵抗器 接続端子	内部回生抵抗器使用時*6 <ul style="list-style-type: none"> • B1-B2 間を解放 • B2-B3 間を短絡 外部回生抵抗器使用時 <ul style="list-style-type: none"> • B1-B2 間に外部回生抵抗器を接続 • B2-B3 間を解放
N1	DC リアクトル 接続端子*5	DC リアクトル未使用時 <ul style="list-style-type: none"> • N1-N2 間を短絡
N2		DC リアクトル使用時 <ul style="list-style-type: none"> • N1-N2 間に DC リアクトルを接続
U	モータ接続端子	U 相
V		V 相
W		W 相
FG*7		FG
DB1 DB2 DB3	外部 DB 抵抗器 接続端子*8	内部 DB 抵抗器使用時 <ul style="list-style-type: none"> • DB1-DB2 間を解放 • DB2-DB3 間を短絡 外部 DB 抵抗器使用時 <ul style="list-style-type: none"> • DB1-DB2 間に外部 DB 抵抗器を接続 • DB2-DB3 間を解放

*1. 単相の場合は、L1, L2, L3 のいずれかの相間に接続してください。

*2. 形 R88D-1SN□□L-ECT/ 形 R88D-1SN0□H-ECT/ 形 R88D-1SN10H-ECT の場合、この端子の記号は「24V」です。

*3. 形 R88D-1SN□□L-ECT/ 形 R88D-1SN0□H-ECT/ 形 R88D-1SN10H-ECT の場合、この端子の記号は「∅」です。

- *4.形 R88D-1SN□□L-ECT/ 形 R88D-1SN0□H-ECT/ 形 R88D-1SN10H-ECT の場合、この端子の記号は「P/B1」です。
- *5.形 R88D-1SN150□-ECT の場合、この端子はありません。
- *6.形 R88D-1SN01L-ECT、形 R88D-1SN01H-ECT、形 R88D-1SN02H-ECT、形 R88D-1SN02L-ECT、形 R88D-1SN04H-ECT、形 R88D-1SN150H-ECT、形 R88D-1SN150F-ECT には、内部回生抵抗器は内蔵されていません。
- *7.この端子があるのは、形 R88D-1SN15H-ECT、形 R88D-1SN20H-ECT、形 R88D-1SN30H-ECT、形 R88D-1SN55H-ECT、形 R88D-1SN75H-ECT、形 R88D-1SN150H-ECT、形 R88D-1SN□□F-ECT のみです。
- *8.この端子があるのは、形 R88D-1SN55□-ECT、形 R88D-1SN75□-ECT、形 R88D-1SN150□-ECT のみです。

● 主回路コネクタ (CNA): 形 R88D-1SN□□L-ECT/ 形 R88D-1SN0□H-ECT/
形 R88D-1SN10H-ECT

ピン No.	記号
1	L1
2	L2
3	L3
4	B3
5	B2
6	P/B1
7	N1
8	N2
9	N3(Reserved)
10	24V
11	∅

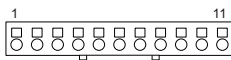

● モータ接続コネクタ (CNC): 形 R88D-1SN□□L-ECT/ 形 R88D-1SN0□H-ECT/
形 R88D-1SN10H-ECT

ピン No.	記号
1	U
2	V
3	W

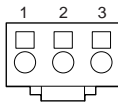

- 主回路コネクタ A (CNA): 形 R88D-1SN15H-ECT/ 形 R88D-1SN20H-ECT/
形 R88D-1SN30H-ECT/ 形 R88D-1SN06F-ECT/ 形 R88D-1SN10F-ECT/
形 R88D-1SN15F-ECT/ 形 R88D-1SN20F-ECT/ 形 R88D-1SN30F-ECT

ピン No.	記号
-	B1
-	B2
-	B3
-	L3
-	L2
-	L1

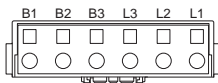

- 主回路コネクタ B (CNB): 形 R88D-1SN15H-ECT/ 形 R88D-1SN20H-ECT/
形 R88D-1SN30H-ECT/ 形 R88D-1SN06F-ECT/ 形 R88D-1SN10F-ECT/
形 R88D-1SN15F-ECT/ 形 R88D-1SN20F-ECT/ 形 R88D-1SN30F-ECT

ピン No.	記号
-	N3(Reserved)
-	N2
-	N1
-	P(Reserved)

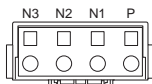

- モータ接続コネクタ (CNC): 形 R88D-1SN15H-ECT/ 形 R88D-1SN20H-ECT/
形 R88D-1SN30H-ECT/ 形 R88D-1SN06F-ECT/ 形 R88D-1SN10F-ECT/
形 R88D-1SN15F-ECT/ 形 R88D-1SN20F-ECT/ 形 R88D-1SN30F-ECT

ピン No.	記号
-	W
-	V
-	U
-	FG

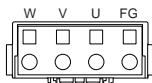

- 制御電源コネクタ (CND): 形 R88D-1SN15H-ECT/ 形 R88D-1SN20H-ECT/
形 R88D-1SN30H-ECT/ 形 R88D-1SN06F-ECT/ 形 R88D-1SN10F-ECT/
形 R88D-1SN15F-ECT/ 形 R88D-1SN20F-ECT/ 形 R88D-1SN30F-ECT

ピン No.	記号
1	+24V
2	0V
3	-

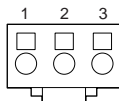

● 主回路コネクタ A(CNA): 形 R88D-1SN55□-ECT/ 形 R88D-1SN75□-ECT

ピン No.	記号
-	L1
-	L2
-	L3
-	B3
-	B2
-	B1

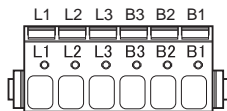

● 主回路コネクタ B(CNB): 形 R88D-1SN55□-ECT/ 形 R88D-1SN75□-ECT

ピン No.	記号
-	P(Reserved)
-	N1
-	N2
-	N3(Reserved)

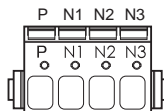

● モータ接続コネクタ (CNC): 形 R88D-1SN55□-ECT/ 形 R88D-1SN75□-ECT/
形 R88D-1SN150F-ECT

ピン No.	記号
-	FG
-	U
-	V
-	W

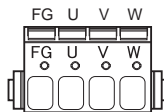

● 制御電源コネクタ (CND): 形 R88D-1SN55□-ECT/ 形 R88D-1SN75□-ECT/
形 R88D-1SN150□-ECT

ピン No.	記号
-	+24V
-	+24V
-	0V
-	0V

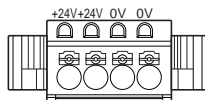

- 主回路コネクタ E(CNE): 形 R88D-1SN55□-ECT/ 形 R88D-1SN75□-ECT/
形 R88D-1SN150□-ECT

ピン No.	記号
-	DB1
-	DB2
-	DB3

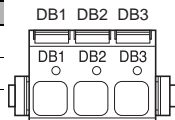

- 主回路端子台 (CNA): 形 R88D-1SN150H-ECT

ピン No.	記号
-	P(Reserved)
-	N3(Reserved)
-	L3
-	L2
-	L1
-	⏏

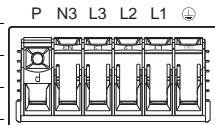

- 主回路コネクタ B(CNB): 形 R88D-1SN150□-ECT

ピン No.	記号
-	B1
-	B2

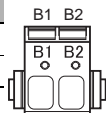

- モータ接続端子台 (CNC): 形 R88D-1SN150H-ECT

ピン No.	記号
-	U
-	V
-	W
-	FG

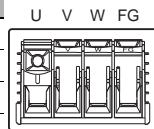

● 主回路コネクタ A(CNA): 形 R88D-1SN150F-ECT

ピン No.	記号
-	P(Reserved)
-	N3(Reserved)
-	L3
-	L2
-	L1
-	⏚

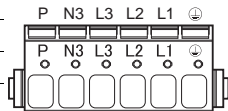

■ 端子配線径

サーボドライバの端子台に流れる定格電流と使用する電線サイズを下表に示します。
 主回路は定格電圧 600V 以上の電線を使用してください。
 電線サイズは、周囲温度 50℃、二種ビニル絶縁電線 (HIV) を使用した例です。

● AC100V 入力タイプ配線径: 形 R88D-1SN□□L-ECT

項目	単位	形式 (形 R88D-1SN)		
		01L-ECT	02L-ECT	04L-ECT
電源容量	kVA	0.4	0.6	1.0
主回路 電源入力*1	定格電流	Arms 2.9	4.9	8.4
	電線サイズ	- AWG20 ~ 14 /0.5 ~ 2.0mm ²	AWG18 ~ 14 /0.75 ~ 2.0mm ²	AWG14/2.0mm ²
制御回路 電源入力	電線サイズ	- AWG20 ~ 16/0.5 ~ 1.5mm ²		
モータ 接続端子*2	定格電流	Arms 1.5	2.5	4.8
	電線サイズ	- AWG22 ~ 14 /0.32 ~ 2.0mm ²	AWG20 ~ 14 /0.5 ~ 2.0mm ²	AWG18 ~ 14 /0.75 ~ 2.0mm ²
保護接地 ⏚	電線サイズ	- AWG12/2.5mm ² 以上		
	ネジサイズ	- M4		
	締め付け トルク	N·m 1.2		

*1.L1, L2, L3 のいずれかの相間に接続してください。

*2.B1, B2 への配線はモータ接続端子への配線と同じ電流容量としてください。

● AC200V 入力タイプ配線径：形 R88D-1SN□□H-ECT

項目		単位	形式 (形 R88D-1SN)				
			01H-ECT	02H-ECT	04H-ECT	08H-ECT	
電源容量		kVA	0.6	0.6	1.0	1.4	
主回路 電源入力 *1	定格電流	Arms	1.8/1.0*2	2.7/1.5*2	4.6/2.7*2	7.3/4.0*2	
	電線サイズ	-	AWG22 ~ 14 /0.32 ~ 2.0mm ²	AWG20 ~ 14 /0.5 ~ 2.0mm ²	AWG18 ~ 14 /0.75 ~ 2.0mm ²	AWG16 ~ 14 /1.3 ~ 2.0mm ²	
制御回路 電源入力		電線サイズ	-				AWG20 ~ 16/0.5 ~ 1.5mm ²
モータ 接続端子 *3	定格電流	Arms	0.8	1.5	2.5	4.6	
	電線サイズ	-	AWG22 ~ 14 /0.32 ~ 2.0mm ²		AWG20 ~ 14 /0.5 ~ 2.0mm ²	AWG18 ~ 14 /0.75 ~ 2.0mm ²	
保護接地 	電線サイズ	-	AWG12/2.5mm ² 以上				
	ネジサイズ	-	M4				
	締め付け トルク	N·m	1.2				

項目		単位	形式 (形 R88D-1SN)				
			10H-ECT	15H-ECT	20H-ECT	30H-ECT	
電源容量		kVA	2.0	2.5	3.6	4.7	
主回路 電源入力 *1	定格電流	Arms	5.8	15.7/9.0*2	13.0	15.9	
	電線サイズ	-	AWG16 ~ 14/1.3 ~ 2.0mm ²	AWG12 ~ 8/3.3 ~ 8.4mm ²			
制御回路 電源入力		電線サイズ	-				AWG20 ~ 16/0.5 ~ 1.5mm ²
モータ 接続端子 *3	定格電流	Arms	7.7	9.7	16.2	22.3	
	電線サイズ	-	AWG16 ~ 14/1.3 ~ 2.0mm ²	AWG14 ~ 8 /2.0 ~ 8.4mm ²	AWG10 ~ 8/5.3 ~ 8.4mm ²		
保護接地 	電線サイズ	-	AWG12/2.5mm ² 以上				
	ネジサイズ	-	M4				
	締め付け トルク	N·m	1.2				

*1.単相の場合は、L1、L2、L3のいずれかの相間に接続してください。

*2.△/□のうち、△は単相入力時、□は三相入力時の値です。

*3.B1、B2への配線はモータ接続端子への配線と同じ電流容量としてください。

項目		単位	形式 (形 R88D-1SN)		
			55H-ECT	75H-ECT	150H-ECT
電源容量		kVA	11.2	15.8	32.0
主回路 電源入力	定格電流	Arms	27.0	38.0	77.0
	電線サイズ	-	AWG10 ~ 4 /5.3 ~ 25mm ²	AWG8 ~ 4 /8.4 ~ 25mm ²	AWG4 ~ 1 /21.2 ~ 50mm ²
制御回路 電源入力		電線サイズ	- AWG20 ~ 16/0.5 ~ 1.5mm ²		
モータ 接続端子*1	定格電流	Arms	28.6	42.0	70.0
	電線サイズ	-	AWG10 ~ 4 /5.3 ~ 25mm ²	AWG8 ~ 4 /8.4 ~ 25mm ²	AWG4 ~ 1 /21.2 ~ 50mm ²
保護接地 	電線サイズ	-	AWG10/5.3mm ² 以上		AWG6/13.3mm ² 以上
	ネジサイズ	-	M5		
	締め付け トルク	N·m	2.3		

*1.B1、B2 への配線はモータ接続端子への配線と同じ電流容量としてください。

● AC400V 入力タイプ配線径：形 R88D-1SN□□F-ECT

項目		単位	形式 (形 R88D-1SN)				
			06F-ECT	10F-ECT	15F-ECT	20F-ECT	30F-ECT
電源容量		kVA	1.4	2.0	2.1	4.2	5.0
主回路電源入力	定格電流	Arms	2.4	3.1	4.3	6.5	8.4
	電線 サイズ	-	AWG16 ~ 8/1.3 ~ 8.4mm ²				AWG 14 ~ 8/2.0 ~ 8.4mm ²
制御回路 電源入力		電線 サイズ	- AWG20 ~ 16/0.5 ~ 1.5mm ²				
モータ 接続端子*1	定格電流	Arms	1.8	4.1	4.7	7.8	11.3
	電線サイズ	-	AWG16 ~ 8/1.3 ~ 8.4mm ²			AWG14 ~ 8 /2.0 ~ 8.4mm ²	
保護接地 	電線サイズ	-	AWG12/2.5mm ² 以上				
	ネジ サイズ	-	M4				
	締め付け トルク	N·m	1.2				

項目		単位	形式 (形 R88D-1SN)		
			55F-ECT	75F-ECT	150F-ECT
電源容量		kVA	13.3	19.1	33.3
主回路電源入力	定格電流	Arms	16.0	23.0	40.0
	電線サイズ	-	AWG12 ~ 4 / 3.3 ~ 25mm ²	AWG10 ~ 4 / 5.3 ~ 25mm ²	AWG8 ~ 4 / 8.4 ~ 25mm ²
制御回路電源入力	電線サイズ	-	AWG20 ~ 16/0.5 ~ 1.5mm ²		
モータ 接続端子*1	定格電流	Arms	14.5	22.6	33.9
	電線サイズ	-	AWG14 ~ 4 / 2.0 ~ 25mm ²	AWG10 ~ 4 / 5.3 ~ 25mm ²	AWG8 ~ 4 / 8.4 ~ 25mm ²
保護接地 	電線サイズ	-	AWG12/2.5mm ² 以上	AWG10/5.3mm ² 以上	
	ネジサイズ	-	M5		
	締め付けトルク	N·m	2.3		

*1. B1、B2 への配線はモータ接続端子への配線と同じ電流容量としてください。

■ 端子台の配線手順

1. 配線作業を行う前に、サーボドライバから端子台を外します。
サーボドライバに付けたまま以下の配線作業を行うと、サーボドライバ故障の原因となります。
 2. 使用電線をストリップします。
ストリップした電線に曲がり、バラケ、より太りがある場合は軽くより直すなどし、ゲージ等でストリップ長を確認したあとに使用します。
電線切断面および被覆のストリップ面は平滑に加工してください。もしくは、棒端子を使用してください。
- 形 R88D-1SN01L-ECT/ -1SN02L-ECT/ -1SN04L-ECT/ -1SN01H-ECT/ -1SN02H-ECT/ -1SN04H-ECT/ -1SN08H-ECT/ -1SN10H-ECT の場合

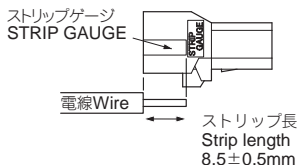

- 形 R88D-1SN15H-ECT/ -1SN20H-ECT/ -1SN30H-ECT/ -1SN06F-ECT/ -1SN10F-ECT/ -1SN15F-ECT/ -1SN20F-ECT/ -1SN30F-ECT の場合

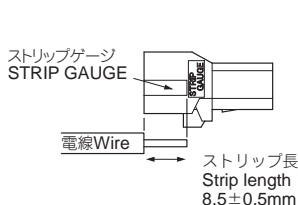

(CND)

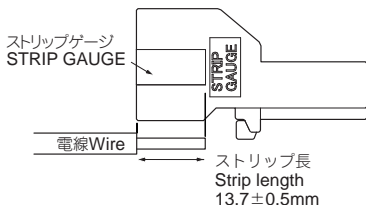

(CNA/CNB/CNC)

- 形 R88D-1SN55H-ECT/-1SN75H-ECT/-1SN55F-ECT/-1SN75F-ECT/
-1SN150F-ECT の場合

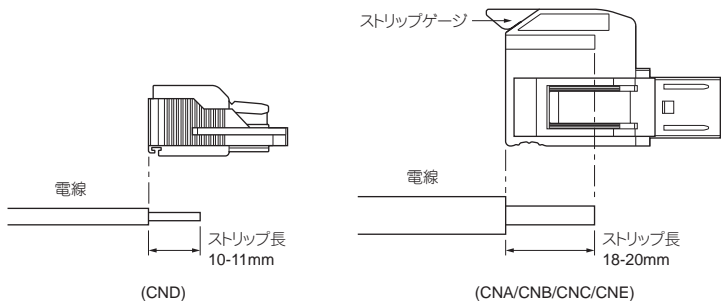

- 形 R88D-1SN150H-ECT の場合

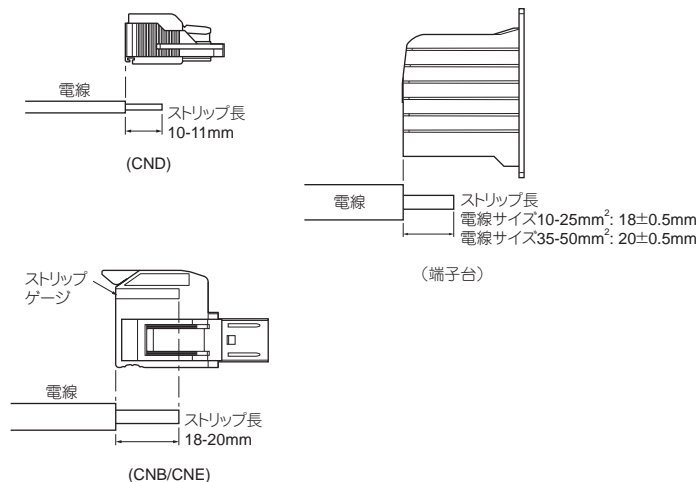

3. 電線を結線します。

スプリングオープナの先端フック部をワイヤ挿入面にある角穴に差し込み、親指でスプリングオープナのレバーを、カチッとハマるまで押し下げます。
スプリングオープナのレバーを押し下げた状態で、奥に突き当たるまで電線を挿入します。
レバーを放して電線を軽く引っ張り、抜けないことを確認してください。

スプリングオープナ

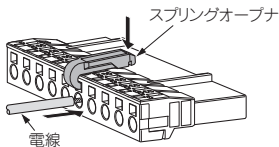
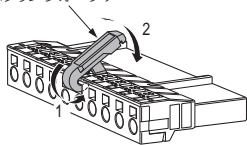

スプリングオープナ

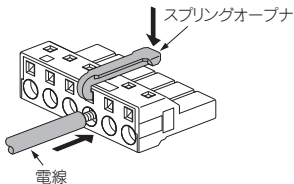
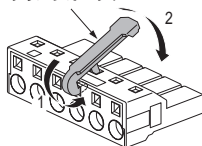

指でレバーをカチッと鳴るまで押し上げます。
レバーを押し上げた状態で、電線を電線挿入口から奥に突き当たるまで挿入します。
指でレバーをカチッと鳴るまで押し下げます。
電線を軽く引っ張り、抜けないことを確認してください。

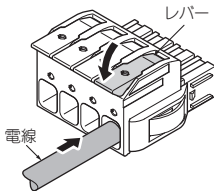
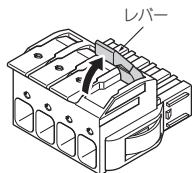

レバーの穴にドライバーを差し込み、上側にレバーを押し上げます。

電線を電線挿入口から奥まで挿入します。

レバーの穴にドライバーを差し込み、下側にレバーを押し下げます。

電線を軽く引っ張り、電線が金具に完全に挟まれている状態になっており、抜けないことを確認してください。

ドライバーは十分丈夫なものを使用してください。

推奨ドライバー型式: SZK PZ2 VDE(PHOENIX CONTACT)

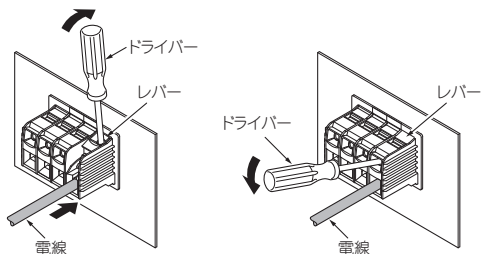

マイナスドライバーでプッシュボタンを押した状態で、電線を電線挿入口から奥に突き当たるまで挿入します。

電線を軽く引っ張り、抜けないことを確認してください。

単線またはフェール端子を圧着した撚り線は、プッシュボタンを押さなくても挿入できます。

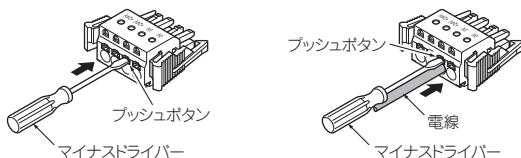

■ 外部回生抵抗の接続

外部回生抵抗が必要な場合は、下図のように B2-B3 の短絡線を外して、外部回生抵抗器を B1-B2 間に接続してください。

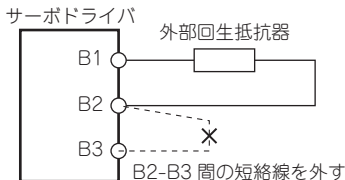

(注)形 R88D-1SN150□-ECT の場合、B3 端子と短絡線はありません。

■ DC リアクトルの接続

DC リアクトルが必要な場合は、下図のように N1-N2 の短絡線を外して、DC リアクトルを N1-N2 間に接続してください。

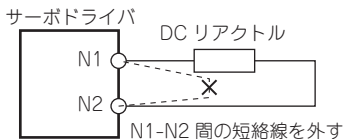

(注)形 R88D-1SN150□-ECT の場合、DC リアクトル接続端子はありません。

■ 外部ダイナミックブレーキ抵抗の接続

外部ダイナミックブレーキ抵抗が必要な場合は、下図のように DB2-DB3 の短絡線を外して、外部ダイナミックブレーキ抵抗器を DB1-DB2 間に接続してください。

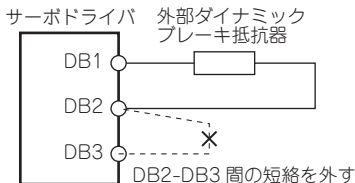

EU 指令の適合条件

- 本製品は工業環境向けに設計されたものです。
住居環境でご利用されると、電波妨害の原因となる可能性があります。その場合には、電波妨害に関する適切な対策が必要となります。
- 本製品は家庭用施設に供給する電力系統に接続することは意図されていません。

■ 製造者および EU 代理人

製造者： オムロン株式会社 (Manufacturer)
〒 600-8530 京都市下京区塩小路通堀川東入

EU 代理人： OMRON Europe B.V. (Representative and Importer in EU)
Wegalaan 67-69, 2132 JD Hoofddorp, The Netherlands

■ 低電圧指令の適合条件

● 設置環境

項目	仕様
使用周囲温度、使用周囲湿度	0 ~ 55°C、90%RH 以下（結露がないこと）
過電圧カテゴリ	III
汚染度	2
使用高度	標高 1,000m 以下
保護構造	IP20 (IP54 の盤内設置)
保護クラス	I
入力電源	AC 電源 DC 電源入力を使用した場合、サーボドライバは EU 規格に適合しません。
短絡耐量 (SCCR)	5,000Arms

■ サーボドライバの定格

● AC100V 入力タイプ：形 R88D-1SN□□L-ECT

項目	単位	形式 (形 R88D-1SN)		
		01L-ECT	02L-ECT	04L-ECT
定格電圧	VAC	100 ~ 120		
		単相		
電源周波数	Hz	50/60		
定格入力電流	Arms	2.9	4.9	8.4
定格出力	W	100	200	400

● AC200V 入力タイプ：形 R88D-1SN□□H-ECT

項目	単位	形式 (形 R88D-1SN)				
		01H-ECT	02H-ECT	04H-ECT	08H-ECT	
定格電圧	VAC	200 ~ 240				
		単相 / 三相				
電源周波数	Hz	50/60				
定格入力電流	単相	Arms	1.8	2.7	4.6	7.3
	三相	Arms	1.0	1.5	2.7	4.0
定格出力	W	100	200	400	750	

項目	単位	形式 (形 R88D-1SN)				
		10H-ECT	15H-ECT	20H-ECT	30H-ECT	
定格電圧	VAC	200 ~ 240				
		三相	単相 / 三相	三相		
電源周波数	Hz	50/60				
定格入力電流	単相	Arms	-	15.7	-	-
	三相	Arms	5.8	9.0	13.0	15.9
定格出力	W	1k	1.5k	2k	3k	

項目	単位	形式 (形 R88D-1SN)		
		55H-ECT	75H-ECT	150H-ECT
定格電圧	VAC	200 ~ 240		
		三相		
電源周波数	Hz	50/60		
定格入力電流	Arms	27.0	38.0	77.0
定格出力	W	5.5k	7.5k	15k

● AC400V 入力タイプ：形 R88D-1SN□□F-ECT

AC400V 入力タイプの AC400V 三相電源は、中性点接地した電源を使用してください。

項目	単位	形式 (形 R88D-1SN)			
		06F-ECT	10F-ECT	15F-ECT	20F-ECT
定格電圧	VAC	380 ~ 480			
		三相			
電源周波数	Hz	50/60			
定格入力電流	Arms	2.4	3.1	4.3	6.5
定格出力	W	600	1k	1.5k	2k

項目	単位	形式 (形 R88D-1SN)			
		30F-ECT	55F-ECT	75F-ECT	150F-ECT
定格電圧	VAC	380 ~ 480			
		三相			
電源周波数	Hz	50/60			
定格入力電流	Arms	8.4	16.0	23.0	40.0
定格出力	W	3k	5.5k	7.5k	15k

● 制御回路電源

定格 DC24V/1.2A (ドライバ容量が 3kW 以下)
 定格 DC24V/1.6A (ドライバ容量が 5.5kW 以上)

● 短絡保護素子の設置

IEC 60269-1 CLASS gG ヒューズ、または同等品でより溶断時間の短いヒューズを主回路電源に接続してください。

下表の最大電流定格を満たすヒューズを使用してください。

サーボドライバ形式	最大電流定格
形 R88D-1SN01L-ECT	16A
形 R88D-1SN02L-ECT	16A
形 R88D-1SN04L-ECT	16A
形 R88D-1SN01H-ECT	16A
形 R88D-1SN02H-ECT	16A
形 R88D-1SN04H-ECT	16A
形 R88D-1SN08H-ECT	16A
形 R88D-1SN10H-ECT	16A
形 R88D-1SN15H-ECT	40A
形 R88D-1SN20H-ECT	40A
形 R88D-1SN30H-ECT	40A
形 R88D-1SN06F-ECT	20A
形 R88D-1SN10F-ECT	20A
形 R88D-1SN15F-ECT	20A
形 R88D-1SN20F-ECT	20A
形 R88D-1SN30F-ECT	20A

電源とノイズフィルタの間に IEC 60947 プレーカまたは IEC 60269-1 クラス gG ヒューズを接続してください。

これらのヒューズは、UL クラス RK5 のヒューズまたは同等品よりも短い時間で溶断する必要があります。

下表の最大電流定格を満たすプレーカまたはヒューズを使用してください。

サーボドライバ形式	最大電流定格
形 R88D-1SN55H-ECT	60A
形 R88D-1SN75H-ECT	60A
形 R88D-1SN150H-ECT	125A
形 R88D-1SN55F-ECT	30A
形 R88D-1SN75F-ECT	30A
形 R88D-1SN150F-ECT	60A

■ 端子配線径

サーボドライバの端子台に流れる定格電流と使用する電線サイズを下表に示します。

● AC100V 入力タイプ配線径：形 R88D-1SN□□L-ECT

項目	単位	形式 (形 R88D-1SN)			
		01L-ECT	02L-ECT	04L-ECT	
電源容量	kVA	0.4	0.6	1.0	
主回路電源入力*1	定格電流	Arms	2.9	4.9	8.4
	電線サイズ	-	0.5 ~ 1.5mm ²	0.75 ~ 1.5mm ²	1.5mm ²
制御回路電源入力	電線サイズ	-	0.5 ~ 1.5mm ²		
モータ接続端子	定格電流	Arms	1.5	2.5	4.8
	電線サイズ	-	0.5 ~ 1.5mm ²		0.75 ~ 1.5mm ²
保護接地 	電線サイズ	-	2.5mm ² 以上		
	ネジサイズ	-	M4		
	締め付けトルク	N·m	1.2		

*1.L1, L2, L3 のいずれかの相間に接続してください。

● AC200V 入力タイプ配線径：形 R88D-1SN□□H-ECT

項目		単位	形式 (形 R88D-1SN)			
			01H-ECT	02H-ECT	04H-ECT	08H-ECT
電源容量		kVA	0.6	0.6	1.0	1.4
主回路電源入力*1	定格電流	Arms	1.8/1.0*2	2.7/1.5*2	4.6/2.7*2	7.3/4.0*2
	電線サイズ	-	0.5 ~ 1.5mm ²		0.75 ~ 1.5mm ²	1.5mm ²
制御回路電源入力	電線サイズ	-	0.5 ~ 1.5mm ²			
モータ接続端子	定格電流	Arms	0.8	1.5	2.5	4.6
	電線サイズ	-	0.5 ~ 1.5mm ²			0.75 ~ 1.5mm ²
保護接地 	電線サイズ	-	2.5mm ² 以上			
	ネジサイズ	-	M4			
	締め付けトルク	N·m	1.2			

*1.単相の場合は、L1, L2, L3 のいずれかの相間に接続してください。

*2.△/□のうち、△は単相入力時、□は三相入力時の値です。

項目		単位	形式 (形 R88D-1SN)			
			10H-ECT	15H-ECT	20H-ECT	30H-ECT
電源容量		kVA	2.0	2.5	3.6	4.7
主回路電源入力*1	定格電流	Arms	5.8	15.7/9.0*2	13.0	15.9
	電線サイズ	-	1.5mm ²	4.0 ~ 6.0mm ²		
制御回路電源入力	電線サイズ	-	0.5 ~ 1.5mm ²			
モータ接続端子	定格電流	Arms	7.7	9.7	16.2	22.3
	電線サイズ	-	1.5mm ²	2.5 ~ 6.0mm ²	6.0mm ²	
保護接地 	電線サイズ	-	2.5mm ² 以上	4.0mm ² 以上*3		
	ネジサイズ	-	M4			
	締め付けトルク	N·m	1.2			

*1.単相の場合は、L1, L2, L3 のいずれかの相間に接続してください。

*2.△/□のうち、△は単相入力時、□は三相入力時の値です。

*3.保護接地の電線サイズは主回路電源入力の電線サイズ以上にする必要があります。

項目		単位	形式 (形 R88D-1SN)		
			55H-ECT	75H-ECT	150H-ECT
電源容量		kVA	11.2	15.8	32.0
主回路電源入力	定格電流	Arms	27.0	38.0	77.0
	電線サイズ	-	6 ~ 25mm ²	10 ~ 25mm ²	25 ~ 50mm ²
制御回路電源入力	電線サイズ	-	0.5 ~ 1.5mm ²		
モータ接続端子	定格電流	Arms	28.6	42.0	70.0
	電線サイズ	-	6 ~ 25mm ²	10 ~ 25mm ²	25 ~ 50mm ²
保護接地 	電線サイズ	-	6mm ² 以上	10mm ² 以上	16mm ² 以上
	ネジサイズ	-	M5		
	締め付けトルク	N·m	2.3		

● AC400V 入力タイプ配線径 : 形 R88D-1SN□□F-ECT

項目		単位	形式 (形 R88D-1SN)				
			06F-ECT	10F-ECT	15F-ECT	20F-ECT	30F-ECT
電源容量		kVA	1.4	2.0	2.1	4.2	5.0
主回路電源入力	定格電流	Arms	2.4	3.1	4.3	6.5	8.4
	電線サイズ	-	1.5 ~ 6.0mm ²				2.5 ~ 6.0mm ²
制御回路電源入力	電線サイズ	-	0.5 ~ 1.5mm ²				
モータ接続端子	定格電流	Arms	1.8	4.1	4.7	7.8	11.3
	電線サイズ	-	1.5 ~ 6.0mm ²			2.5 ~ 6.0mm ²	
保護接地 	電線サイズ	-	2.5mm ² 以上*1				
	ネジサイズ	-	M4				
	締め付けトルク	N·m	1.2				

*1.保護接地の電線サイズは主回路電源入力の電線サイズ以上にする必要があります。

項目		単位	形式 (形 R88D-1SN)		
			55F-ECT	75F-ECT	150F-ECT
電源容量		kVA	13.3	19.1	33.3
主回路電源入力	定格電流	Arms	16.0	23.0	40.0
	電線サイズ	-	4 ~ 25mm ²	6 ~ 25mm ²	10 ~ 25mm ²
制御回路電源入力	電線サイズ	-	0.5 ~ 1.5mm ²		
モータ接続端子	定格電流	Arms	14.5	22.6	33.9
	電線サイズ	-	2.5 ~ 25mm ²	6 ~ 25mm ²	10 ~ 25mm ²

項目	単位	形式 (形 R88D-1SN)			
		55F-ECT	75F-ECT	150F-ECT	
保護接地 	電線サイズ	-	4mm ² 以上	6mm ² 以上	10mm ² 以上
	ネジサイズ	-	M5		
	締め付けトルク	N・m	2.3		

- 保護接地端子への配線
保護接地端子には丸型端子を使用してください。

■ 過負荷保護 (電子サーマル機能)

- 過負荷異常発生後、サーボドライバは積算された負荷率を記憶します。そのため同負荷条件で再度、サーボモータを運転させた場合、始めの過負荷異常発生時よりも短い時間で過負荷異常が発生します。
- 過負荷保護機能は、「Speed Sensitive」ではありません。

■ EMC 指令の適合条件

● EMC 適合配線

この項に示す配線条件を満足した場合に、EMC 指令 (EN61800-3) に適合します。以下の条件は、1S シリーズの EMC 指令適合時の条件であり、使用する装置に組み込んだ場合、接続機器や配線状態により設置・配線条件が影響を受けることがあります。そのため、装置全体での適合確認が必要となります。

EMC 指令に適合するために必要な条件は、次のとおりです。

- サーボドライバをアースプレートに設置すること。
- 電源ラインにノイズフィルタ、雷サージ吸収素子 (サーシアブソーバ) を挿入すること。
- 入出力信号用ケーブル、エンコーダケーブルにシールド編組付きケーブルを使用すること。シールドはスズメッキ軟鋼線を使用してください。
- 各ケーブルのシールドを接地すること。

● 周辺機器との接続例
 形 R88D-1SN01L-ECT/-1SN02L-ECT/-1SN04L-ECT/
 -1SN01H-ECT/-1SN02H-ECT/-1SN04H-ECT/-1SN08H-ECT

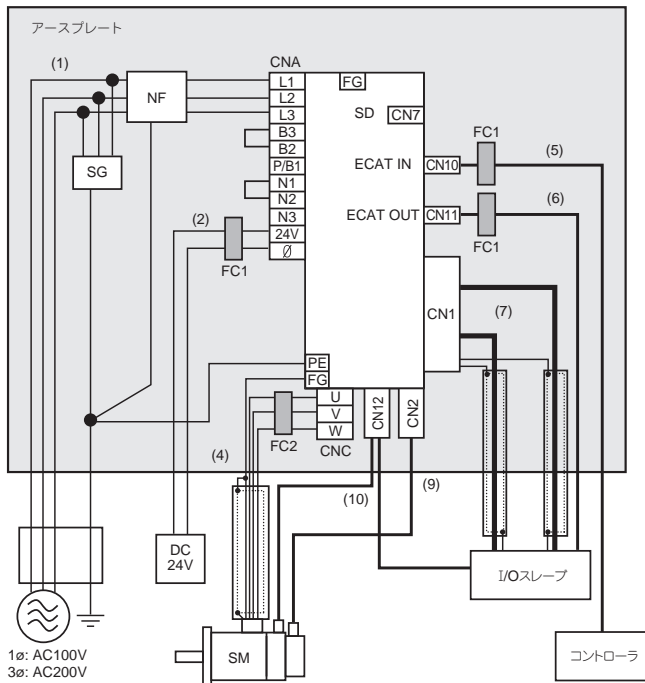

(注)単相入力の場合は、L1、L2、L3のいずれかの相間に接続してください。

- 各ユニットのフレームグランドは上図のようにアースプレートで1点アースとしてください。
- 保護接地線は2.5mm²以上の太い線で、できるだけ短く配線してください。
- サージアブソーバ、ノイズフィルタは、サーボドライバの主回路コネクタの近くに設置し、入力線と出力線は離して配線してください。

・各機器の詳細

記号	名称	メーカー	形式	備考
SG	サーミアブソーバ	SOSHIN ELECTRIC	LT-C12G801WS	1φ-AC100V/ 200V
			LT-C32G801WS	3φ-AC200V
NF	ノイズフィルタ	SOSHIN ELECTRIC	HF2020A-SZC-33DDD	1φ-AC100V/ 200V(20A)
			HF3020C-SZC-33DDD	3φ- AC200V(20A)
		OMRON	形 R88A-FI1S103	1φ-R88D-1SN01L-ECT
				1φ-R88D-1SN01H-ECT
				1φ-R88D-1SN02H-ECT
			形 R88A-FI1S105	1φ-R88D-1SN02L-ECT
				1φ-R88D-1SN04H-ECT
			形 R88A-FI1S109	1φ-R88D-1SN04L-ECT
				1φ-R88D-1SN08H-ECT
			形 R88A-FI1S202	3φ-R88D-1SN01H-ECT
3φ-R88D-1SN02H-ECT				
形 R88A-FI1S203	3φ-R88D-1SN04H-ECT			
形 R88A-FI1S208	3φ-R88D-1SN08H-ECT			
SD	サーボドライバ	OMRON	—	*1
SM	サーボモータ	OMRON	—	*1
FC1	フェライトコア	NEC TOKIN	ESD-SR-250	—
FC2	フェライトコア	SEIWA ELECTRIC MFG	E04SR301334	—
—	I/O スレーブ	—	—	—
—	コントローラ	—	—	—

*1.サーボドライバとサーボモータはそれぞれの組み合わせとなります。

・ ケーブルの詳細

番号	インターフェース	最大ケーブル長 / シールド	ケーブル分類		フェライトコア
			EN/IEC 61800-3	EN/IEC 61000-6-7	
1	電源ケーブル (主回路)	3m シールドなし	電源ポート	AC 入力電源ポート	なし
2	電源ケーブル (制御回路)	3m シールドなし	プロセス測定制御 用ポート	信号および制御線	2 ターン
4	モータケーブル (モータ)	20m シールドあり	電源インター フェース	信号および制御線	2 ターン
5	EtherCAT 通信 ケーブル (ECAT IN)	20m シールドあり	信号インター フェース	信号および制御線	1 ターン
6	EtherCAT 通信 ケーブル (ECAT OUT)	20m シールドあり	信号インター フェース	信号および制御線	1 ターン
7	セーフティ / 制御 I/O ケーブル	20m シールドあり	信号インター フェース	信号および制御線	なし
		20m シールドあり	信号インター フェース	信号および制御線	なし
9	エンコーダ ケーブル	20m シールドあり	信号インター フェース	信号および制御線	なし
10	ブレーキインター ロックケーブル	20m シールドなし	信号インター フェース	信号および制御線	なし

● 周辺機器との接続例
形 R88D-1SN10H-ECT

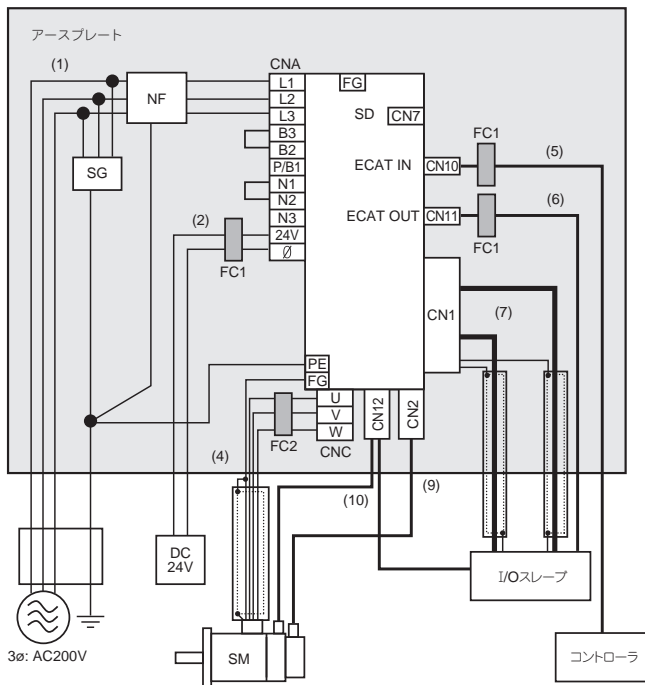

- 各ユニットのフレームグラウンドは上図のようにアースプレートで1点アースとしてください。
- 保護接地線は2.5mm²以上の太い線で、できるだけ短く配線してください。
- サージアブソーバ、ノイズフィルタは、サーボドライバの主回路コネクタの近くに設置し、入力線と出力線は離して配線してください。

・各機器の詳細

記号	名称	メーカー	形式	備考
SG	サーミアブソーバ	SOSHIN ELECTRIC	LT-C32G801WS	3φ-AC200V
NF	ノイズフィルタ	SOSHIN ELECTRIC	HF3020C-SZC-33DDD	3φ-AC200V(20A)
		OMRON	形 R88A-F11S208	3φ-R88D-1SN10H-ECT
SD	サーボドライバ	OMRON	形 R88D-1SN10H-ECT	*1
SM	サーボモータ	OMRON	-	*1
FC1	フェライトコア	NEC TOKIN	ESD-SR-250	-
FC2	フェライトコア	SEIWA ELECTRIC MFG	E04SR301334	-
-	I/O スレーブ	-	-	-
-	コントローラ	-	-	-

*1.サーボドライバとサーボモータはそれぞれの組み合わせとなります。

・ケーブルの詳細

番号	インターフェース	最大ケーブル長 / シールド	ケーブル分類		フェライトコア
			EN/IEC 61800-3	EN/IEC 61000-6-7	
1	電源ケーブル (主回路)	3m シールドなし	電源ポート	AC 入力電源ポート	なし
2	電源ケーブル (制御回路)	3m シールドなし	プロセス測定制御用ポート	信号および制御線	2 ターン
4	モータケーブル (モータ)	20m シールドあり	電源インターフェース	信号および制御線	2 ターン
5	EtherCAT 通信ケーブル (ECAT IN)	20m シールドあり	信号インターフェース	信号および制御線	1 ターン
6	EtherCAT 通信ケーブル (ECAT OUT)	20m シールドあり	信号インターフェース	信号および制御線	1 ターン
7	セーフティ / 制御 I/O ケーブル	20m シールドあり	信号インターフェース	信号および制御線	なし
		20m シールドあり	信号インターフェース	信号および制御線	なし
9	エンコーダケーブル	20m シールドあり	信号インターフェース	信号および制御線	なし
10	ブレーキインターロックケーブル	20m シールドあり	信号インターフェース	信号および制御線	なし

● 周辺機器との接続例

形 R88D-1SN15H-ECT/-1SN20H-ECT/-1SN30H-ECT/-1SN06F-ECT/-1SN10F-ECT/
-1SN15F-ECT/-1SN20F-ECT/-1SN30F-ECT

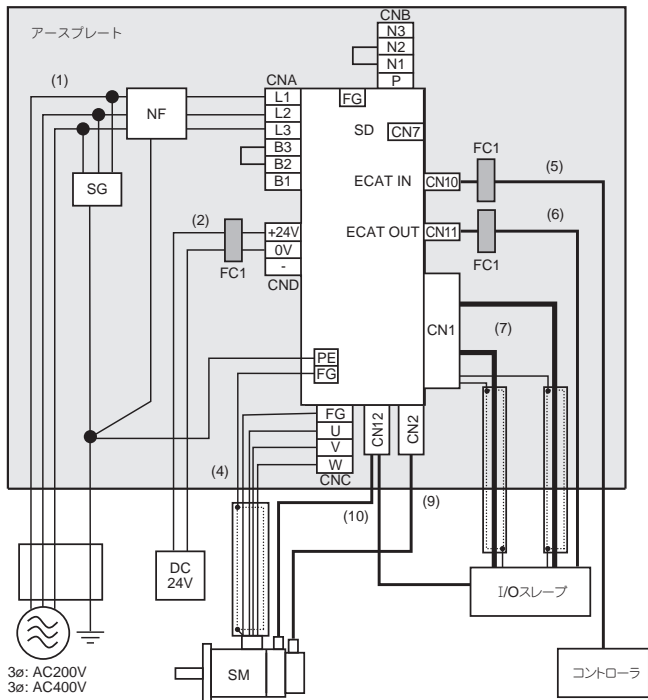

(注)単相入力の場合は、L1、L2、L3のいずれかの相間に接続してください。

- 各ユニットのフレームグランドは上図のようにアースプレートで1点アースとしてください。
- 保護接地線は2.5mm²以上の太い線で、できるだけ短く配線してください。
- サージアブソーバ、ノイズフィルタは、サーボドライバの主回路コネクタAの近くに設置し、入力線と出力線は離して配線してください。

・各機器の詳細

記号	名称	メーカー	形式	備考
SG	サーミアブソーバ	SOSHIN ELECTRIC	LT-C12G801WS	1φ-AC100V/ 200V
			LT-C32G801WS	3φ-AC200V
			LT-C35G102WS	3φ-AC400V
NF	ノイズフィルタ	SOSHIN ELECTRIC	HF2020C-SZC-33DDD	1φ- AC200V(20A)
			HF3020C-SZC-33DDD	3φ- AC200V(20A)
			HF3020C-SZC	3φ- AC400V(20A)
		OMRON	形 R88A-FI1S116	1φ-R88D- 1SN15H-ECT
			形 R88A-FI1S216	3φ-R88D- 1SN15H-ECT
				3φ-R88D- 1SN20H-ECT
				3φ-R88D- 1SN30H-ECT
			形 R88A-FI1S309	3φ-R88D- 1SN06F-ECT
				3φ-R88D- 1SN10F-ECT
				3φ-R88D- 1SN15F-ECT
3φ-R88D- 1SN20F-ECT				
3φ-R88D- 1SN30F-ECT				
SD	サーボドライバ	OMRON	—	*1
SM	サーボモータ	OMRON	—	*1
FC1	フェライトコア	NEC TOKIN	ESD-SR-250	—
—	I/O スレーブ	—	—	—
—	コントローラ	—	—	—

*1.サーボドライバとサーボモータはそれぞれの組み合わせとなります。

・ケーブルの詳細

番号	インターフェース	最大ケーブル長 / シールド	ケーブル分類		フェライトコア
			EN/IEC 61800-3	EN/IEC 61000-6-7	
1	電源ケーブル (主回路)	3m シールドなし	電源ポート	AC 入力電源ポート	なし
2	電源ケーブル (制御回路)	3m シールドなし	プロセス測定制御 用ポート	信号および制御線	2 ターン
4	モータケーブル (モータ)	20m シールドあり	電源インター フェース	信号および制御線	なし
5	EtherCAT 通信 ケーブル (ECAT IN)	20m シールドあり	信号インター フェース	信号および制御線	1 ターン
6	EtherCAT 通信 ケーブル (ECAT OUT)	20m シールドあり	信号インター フェース	信号および制御線	1 ターン
7	セーフティ / 制御 I/O ケーブル	20m シールドあり	信号インター フェース	信号および制御線	なし
		20m シールドあり	信号インター フェース	信号および制御線	なし
9	エンコーダ ケーブル	20m シールドあり	信号インター フェース	信号および制御線	なし
10	ブレーキインター ロックケーブル	20m シールドあり	信号インター フェース	信号および制御線	なし

● 周辺機器との接続例
 形 R88D-1SN55H-ECT/-1SN75H-ECT/-1SN55F-ECT/-1SN75F-ECT

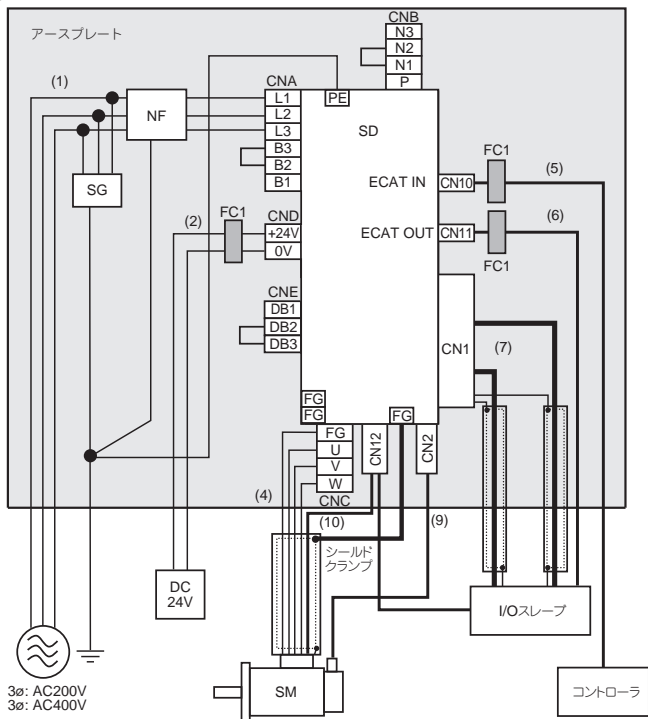

- 各ユニットのフレームグラウンドは上図のようにアースプレートで1点アースとしてください。サーボドライバの接地はPE端子とFG端子の中から1つの端子を使用し、他のユニットと1点アースとしてください。
- 保護接地線は4.0mm²以上の太い線で、できるだけ短く配線してください。
- サージアブソーバ、ノイズフィルタは、サーボドライバの主回路コネクタAの近くに設置し、入力線と出力線は離して配線してください。
- シールドクランプブラケットは動力ケーブルに同梱されています。

・各機器の詳細

記号	名称	メーカー	形式	備考
SG	サーミアブソーバ	SOSHIN ELECTRIC	LT-C32G801WS	3φ-AC200V
			LT-C35G102WS	3φ-AC400V
NF	ノイズフィルタ	SOSHIN ELECTRIC	HF3040C-SZA-33EDD	3φ-R88D-1SN55H-ECT
			HF3050C-SZB-33EDD HF3080C-SZC-33EDE	3φ-R88D-1SN75H-ECT
			HF3040C-SZA-47DDD	3φ-AC400V
SD	サーボドライバ	OMRON	—	*1
SM	サーボモータ	OMRON	—	*1
FC1	フェライトコア	NEC TOKIN	ESD-SR-250	—
—	I/O スレーブ	—	—	—
—	コントローラ	—	—	—

*1.サーボドライバとサーボモータはそれぞれの組み合わせとなります。

・ケーブルの詳細

番号	インターフェース	最大ケーブル長/ シールド	ケーブル分類		フェライト コア
			EN/IEC 61800-3	EN/IEC 61000-6-7	
1	電源ケーブル (主回路)	3m シールドなし	電源ポート	AC 入力電源ポート	なし
2	電源ケーブル (制御回路)	3m シールドなし	プロセス測定制御 用ポート	信号および制御線	2 ターン
4	モータケーブル (モータ)	20m シールドあり	電源インター フェース	信号および制御線	なし
5	EtherCAT 通信 ケーブル (ECAT IN)	20m シールドあり	信号インター フェース	信号および制御線	1 ターン
6	EtherCAT 通信 ケーブル (ECAT OUT)	20m シールドあり	信号インター フェース	信号および制御線	1 ターン
7	セーフティ/ 制御 I/O ケーブル	20m シールドあり	信号インター フェース	信号および制御線	なし
		20m シールドあり	信号インター フェース	信号および制御線	なし
9	エンコーダ ケーブル	20m シールドあり	信号インター フェース	信号および制御線	なし
10	ブレーキインター ロックケーブル	20m シールドあり	信号インター フェース	信号および制御線	なし

● 周辺機器との接続例
形 R88D-1SN150H-ECT/-1SN150F-ECT

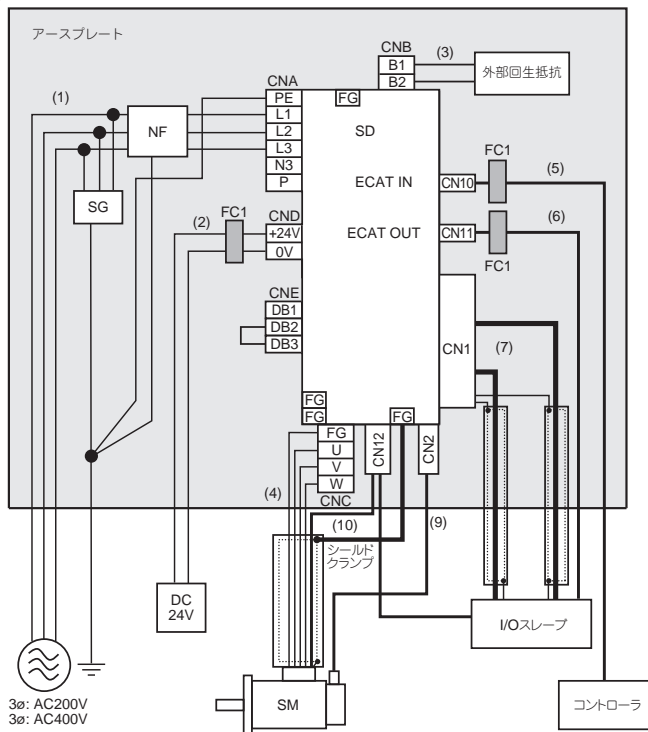

- 各ユニットのフレームグラウンドは上図のようにアースプレートで1点アースとしてください。サーボドライバの接地はPE端子とFG端子の中から1つの端子を使用し、他のユニットと1点アースとしてください。
- 保護接地線は4.0mm²以上の太い線で、できるだけ短く配線してください。
- サージアブソーバ、ノイズフィルタは、サーボドライバの主回路コネクタAの近くに設置し、入力線と出力線は離して配線してください。
- シールドクランプは動力ケーブルに同梱されています。

・各機器の詳細

記号	名称	メーカー	形式	備考
SG	サーミアブソーバ	SOSHIN ELECTRIC	LT-C32G801WS	3φ-AC200V
			LT-C35G102WS	3φ-AC400V
NF	ノイズフィルタ	SOSHIN ELECTRIC	HF3100C-SZC-33EDE	3φ-AC200V
			HF3080C-SZC-47EDE	3φ-AC400V
SD	サーボドライバ	OMRON	—	*1
SM	サーボモータ	OMRON	—	*1
FC1	フェライトコア	NEC TOKIN	ESD-SR-250	—
—	I/O スレーブ	—	—	—
—	コントローラ	—	—	—
—	外部回生抵抗	OMRON	形 R88A-RR55002R5	3φ-AC200V
			形 R88A-RR55010	3φ-AC400V

*1.サーボドライバとサーボモータはそれぞれの組み合わせとなります。

・ケーブルの詳細

番号	インターフェース	最大ケーブル長/ シールド	ケーブル分類		フェライト コア
			EN/IEC 61800-3	EN/IEC 61000-6-7	
1	電源ケーブル (主回路)	3m シールドなし	電源ポート	AC 入力電源ポート	なし
2	電源ケーブル (制御回路)	3m シールドなし	プロセス測定制御 用ポート	信号および制御線	2 ターン
3	外部回生抵抗 ケーブル	0.5m シールドあり	電源インター フェース	信号および制御線	なし
4	モータケーブル (モータ)	20m シールドあり	電源インター フェース	信号および制御線	なし
5	EtherCAT 通信 ケーブル (ECAT IN)	20m シールドあり	信号インター フェース	信号および制御線	1 ターン
6	EtherCAT 通信 ケーブル (ECAT OUT)	20m シールドあり	信号インター フェース	信号および制御線	1 ターン
7	セーフティ/ 制御 I/O ケーブル	20m シールドあり	信号インター フェース	信号および制御線	なし
		20m シールドあり	信号インター フェース	信号および制御線	なし

番号	インターフェース	最大ケーブル長/ シールド	ケーブル分類		フェライト コア
			EN/IEC 61800-3	EN/IEC 61000-6-7	
9	エンコーダ ケーブル	20m シールドあり	信号インター フェース	信号および制御線	なし
10	ブレーキインター ロックケーブル	20m シールドあり	信号インター フェース	信号および制御線	なし

UL/CSA 規格の適合条件

● 設置環境

項目	仕様
最高周囲温度	55°C
保存周囲温度 (CSA)	-20 ~ 65°C
過電圧カテゴリ	III
汚染度	2
使用高度	標高 1,000m 以下
保護クラス	I
入力電源	AC 電源 DC 電源入力を使用した場合、サーボドライバは UL/CSA 規格に適合しません。

* 同梱の警告ラベルを制御盤の内側に貼り付けてください。

■ サーボドライバの定格

● AC100V 入力タイプ: 形 R88D-1SN□□L-ECT

項目	単位	形式 (形 R88D-1SN)		
		01L-ECT	02L-ECT	04L-ECT
定格電圧	VAC	100 ~ 120		
		単相		
電源周波数	Hz	50/60		
定格入力電流	Arms	2.9	4.9	8.4
定格出力電流 (FLA)	Arms	1.5	2.5	4.8
短絡耐量 (SCCR)	-	120V 5,000Arms		

● AC200V 入力タイプ: 形 R88D-1SN□□H-ECT

項目	単位	形式 (形 R88D-1SN)				
		01H-ECT	02H-ECT	04H-ECT	08H-ECT	
定格電圧	VAC	200 ~ 240				
		単相/三相				
電源周波数	Hz	50/60				
定格入力電流	単相	Arms	1.8	2.7	4.6	7.3
	三相	Arms	1.0	1.5	2.7	4.0
定格出力電流 (FLA)	Arms	0.8	1.5	2.5	4.6	
短絡耐量 (SCCR)	-	240V 5,000Arms				

項目	単位	形式 (形 R88D-1SN)				
		10H-ECT	15H-ECT	20H-ECT	30H-ECT	
定格電圧	VAC	200 ~ 240				
		三相	単相/ 三相	三相		
電源周波数	Hz	50/60				
定格入力電流	単相	Arms	-	15.7	-	-
	三相	Arms	5.8	9.0	13.0	15.9
定格出力電流 (FLA)	Arms	7.7	9.7	16.2	22.3	
短絡耐量 (SCCR)	-	240V 5,000Arms				

項目	単位	形式 (形 R88D-1SN)		
		55H-ECT	75H-ECT	150H-ECT
定格電圧	VAC	200 ~ 240		
		三相		
電源周波数	Hz	50/60		
定格入力電流	Arms	27.0	38.0	77.0
定格出力電流 (FLA)	Arms	28.6	42.0	70.0
短絡耐量 (SCCR)	-	240V 5,000Arms		

● AC400V 入力タイプ: 形 R88D-1SN□□F-ECT

項目	単位	形式 (形 R88D-1SN)			
		06F-ECT	10F-ECT	15F-ECT	20F-ECT
定格電圧	VAC	380/219Y-480/277Y			
		三相			
電源周波数	Hz	50/60			
定格入力電流	Arms	2.4	3.1	4.3	6.5
定格出力電流 (FLA)	Arms	1.8	4.1	4.7	7.8
短絡耐量 (SCCR)	-	480V 5,000Arms			

項目	単位	形式 (形 R88D-1SN)			
		30F-ECT	55F-ECT	75F-ECT	150F-ECT
定格電圧	VAC	380/219Y-480/277Y			
		三相			
電源周波数	Hz	50/60			
定格入力電流	Arms	8.4	16.0	23.0	40.0
定格出力電流 (FLA)	Arms	11.3	14.5	22.6	33.9
短絡耐量 (SCCR)	-	480V 5,000Arms			

- 制御回路電源
- ドライバ容量が 3kW 以下
定格 DC24V/1.2A
制御回路過電流保護が必要です。
- ドライバ容量が 5.5kW 以上
定格 DC24V(Class 2)/1.6A

■ 端子配線径

サーボドライバの端子台に流れる定格電流と使用する電線サイズを下表に示します。
配線には、温度定格 75℃以上の銅導体電線を使用してください。

- AC100V 入力タイプ配線径：形 R88D-1SN□□L-ECT

項目	単位	形式 (形 R88D-1SN)			
		01L-ECT	02L-ECT	04L-ECT	
電源容量	kVA	0.4	0.6	1.0	
主回路電源入力*1	定格電流	Arms	2.9	4.9	8.4
	電線サイズ	-	AWG14		
モータ接続端子	定格電流	Arms	1.5	2.5	4.8
	電線サイズ	-	AWG14		
保護接地 	電線サイズ	-	AWG12 以上		
	ネジサイズ	-	M4		
	締め付けトルク	Lb·In	10.7		

*1.L1, L2, L3 のいずれかの相間に接続してください。

- AC200V 入力タイプ配線径：形 R88D-1SN□□H-ECT

項目	単位	形式 (形 R88D-1SN)				
		01H-ECT	02H-ECT	04H-ECT	08H-ECT	
電源容量	kVA	0.6	0.6	1.0	1.4	
主回路電源入力*1	定格電流	Arms	1.8/1.0*2	2.7/1.5*2	4.6/2.7*2	7.3/4.0*2
	電線サイズ	-	AWG14			
モータ接続端子	定格電流	Arms	0.8	1.5	2.5	4.6
	電線サイズ	-	AWG14			
保護接地 	電線サイズ	-	AWG12 以上			
	ネジサイズ	-	M4			
	締め付けトルク	Lb·In	10.7			

*1.単相の場合は、L1, L2, L3 のいずれかの相間に接続してください。

*2.△/□のうち、△は単相入力時、□は三相入力時の値です。

項目		単位	形式 (形 R88D-1SN)			
			10H-ECT	15H-ECT	20H-ECT	30H-ECT
電源容量		kVA	2.0	2.5	3.6	4.7
主回路電源入力*1	定格電流	Arms	5.8	15.7/9.0*2	13.0	15.9
	電線サイズ	-	AWG14	AWG12 ~ 8		
モータ接続端子	定格電流	Arms	7.7	9.7	16.2	22.3
	電線サイズ	-	AWG14	AWG14 ~ 8	AWG10 ~ 8	
保護接地 	電線サイズ	-	AWG12 以上			
	ネジサイズ	-	M4			
	締め付けトルク	Lb·In	10.7			

*1.単相の場合は、L1, L2, L3 のいずれかの相間に接続してください。

*2.△/□のうち、△は単相入力時、□は三相入力時の値です。

項目		単位	形式 (形 R88D-1SN)		
			55H-ECT	75H-ECT	150H-ECT
電源容量		kVA	11.2	15.8	32.0
主回路電源入力	定格電流	Arms	27.0	38.0	77.0
	電線サイズ	-	AWG8 ~ 4		AWG3 ~ 1
モータ接続端子	定格電流	Arms	28.6	42.0	70.0
	電線サイズ	-	AWG8 ~ 4	AWG6 ~ 4	AWG3 ~ 1
保護接地 	電線サイズ	-	AWG10 以上		AWG6 以上
	ネジサイズ	-	M5		
	締め付けトルク	Lb·In	20.4		

● AC400V 入力タイプ配線径 : 形 R88D-1SN□□F-ECT

項目		単位	形式 (形 R88D-1SN)				
			06F-ECT	10F-ECT	15F-ECT	20F-ECT	30F-ECT
電源容量		kVA	1.4	2.0	2.1	4.2	5.0
主回路電源入力	定格電流	Arms	2.4	3.1	4.3	6.5	8.4
	電線サイズ	-	AWG14 ~ 8				
モータ接続端子	定格電流	Arms	1.8	4.1	4.7	7.8	11.3
	電線サイズ	-	AWG14 ~ 8				
保護接地 	電線サイズ	-	AWG12 以上				
	ネジサイズ	-	M4				
	締め付けトルク	Lb·In	10.7				

項目	単位	形式 (形 R88D-1SN)			
		55F-ECT	75F-ECT	150F-ECT	
電源容量	kVA	13.3	19.1	33.3	
主回路電源入力	定格電流	Arms	16.0	23.0	40.0
	電線サイズ	-	AWG12 ~ 4	AWG10 ~ 4	AWG8 ~ 4
モータ接続端子	定格電流	Arms	14.5	22.6	33.9
	電線サイズ	-	AWG12 ~ 4	AWG10 ~ 4	AWG8 ~ 4
保護接地 	電線サイズ	-	AWG12 以上	AWG10 以上	
	ネジサイズ	-	M5		
	締め付けトルク	Lb-in	20.4		

- 主回路端子への配線
UL/CSA 規格に適合するために、必ずサーボドライバ付属のコネクタを使用してください。
- 保護接地端子への配線
保護接地端子には UL 認定の丸型端子を使用してください。
- 主回路配線
製品の最大電圧以下および短絡容量 5,000Arms 以下の電源を使用して下さい。
必ず UL 認定のヒューズまたはブレーカーを接続してください。
本製品が装備している短絡保護は、分岐回路を保護するものではありません。また、分岐回路の配線は National Electrical Code (NEC) の配線方法に基づいて配線してください。
- 短絡保護 (CSA)
本製品が装備している短絡保護は、分岐回路を保護するものではありません。また、分岐回路の配線は Canadian Electrical Code Part 1 の配線方法に基づいて配線してください。
- ヒューズは下表のものと同等品または Class CC, CF, G, J, R, or T のものを使用してください。

サーボドライバ型式	CLASS	電圧 (最小)	電流
形 R88D-1SN01L-ECT	RK5	120V	15A
形 R88D-1SN02L-ECT	RK5	120V	15A
形 R88D-1SN04L-ECT	RK5	120V	15A
形 R88D-1SN01H-ECT	RK5	240V	15A
形 R88D-1SN02H-ECT	RK5	240V	15A
形 R88D-1SN04H-ECT	RK5	240V	15A
形 R88D-1SN08H-ECT	RK5	240V	15A
形 R88D-1SN10H-ECT	RK5	240V	15A
形 R88D-1SN15H-ECT	RK5	240V	40A
形 R88D-1SN20H-ECT	RK5	240V	40A
形 R88D-1SN30H-ECT	RK5	240V	40A
形 R88D-1SN06F-ECT	RK5	480V	20A
形 R88D-1SN10F-ECT	RK5	480V	20A
形 R88D-1SN15F-ECT	RK5	480V	20A

サーボドライバ型式	CLASS	電圧 (最小)	電流
形 R88D-1SN20F-ECT	RK5	480V	20A
形 R88D-1SN30F-ECT	RK5	480V	20A

下表に記載されている定格電流の UL 認定品 (LISTED、マーク付) のブレーカーまたは Class RK5, CC, CF, G, J, R, or T のヒューズを使用してください。

サーボドライバ形式	電圧 (最小)	電流
形 R88D-1SN55H-ECT	240V	60A
形 R88D-1SN75H-ECT	240V	60A
形 R88D-1SN150H-ECT	240V	125A
形 R88D-1SN55F-ECT	480V	30A
形 R88D-1SN75F-ECT	480V	30A
形 R88D-1SN150F-ECT	480V	60A

■ 外形寸法および取付寸法

- 形 R88D-1SN01L-ECT / 形 R88D-1SN01H-ECT / 形 R88D-1SN02H-ECT

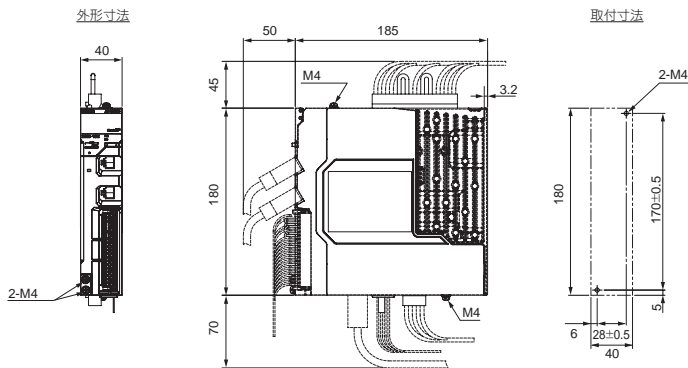

サーボドライバ形式	質量
形 R88D-1SN01L-ECT	1.2kg
形 R88D-1SN01H-ECT	1.2kg
形 R88D-1SN02H-ECT	1.2kg

● 形 R88D-1SN02L-ECT/ 形 R88D-1SN04H-ECT

外形寸法

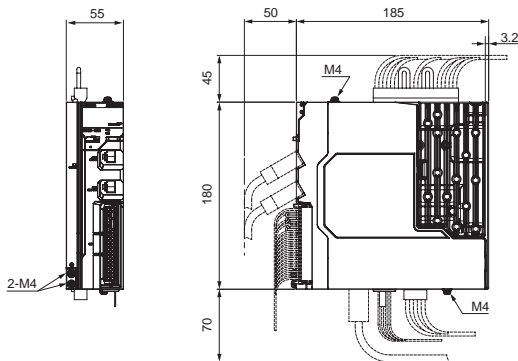

取付寸法

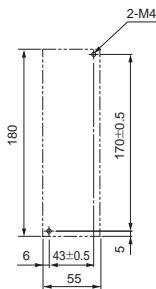

サーボドライバ形式	質量
形 R88D-1SN02L-ECT	1.5kg
形 R88D-1SN04H-ECT	1.5kg

● 形 R88D-1SN04L-ECT/ 形 R88D-1SN08H-ECT/ 形 R88D-1SN10H-ECT

外形寸法

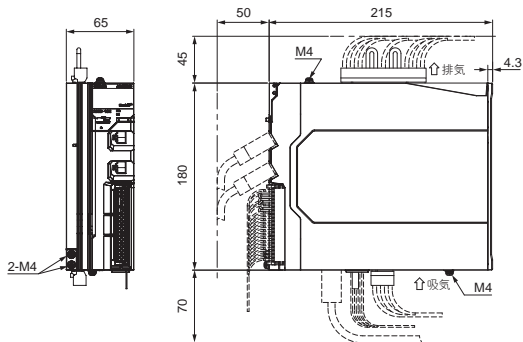

取付寸法

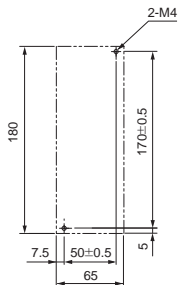

サーボドライバ形式	質量
形 R88D-1SN04L-ECT	1.9kg
形 R88D-1SN08H-ECT	2.0kg
形 R88D-1SN10H-ECT	2.0kg

- 形 R88D-1SN15H-ECT / 形 R88D-1SN20H-ECT / 形 R88D-1SN30H-ECT /
形 R88D-1SN06F-ECT / 形 R88D-1SN10F-ECT / 形 R88D-1SN15F-ECT /
形 R88D-1SN20F-ECT / 形 R88D-1SN30F-ECT

外形寸法

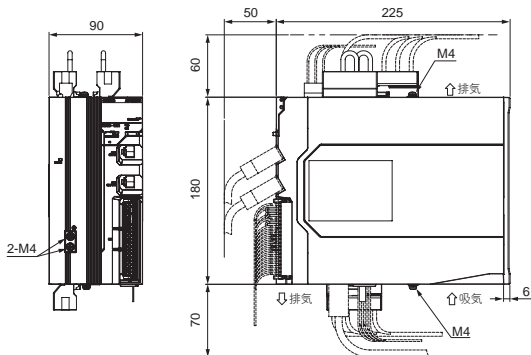

取付寸法

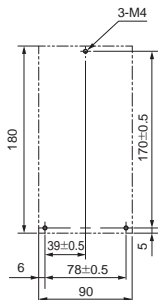

サーボドライバ形式	質量
形 R88D-1SN15H-ECT	3.4kg
形 R88D-1SN20H-ECT	3.4kg
形 R88D-1SN30H-ECT	3.4kg
形 R88D-1SN06F-ECT	3.4kg
形 R88D-1SN10F-ECT	3.4kg
形 R88D-1SN15F-ECT	3.4kg
形 R88D-1SN20F-ECT	3.4kg
形 R88D-1SN30F-ECT	3.4kg

- 形 R88D-1SN55H-ECT / 形 R88D-1SN75H-ECT / 形 R88D-1SN55F-ECT / 形 R88D-1SN75F-ECT

外形寸法

取付寸法

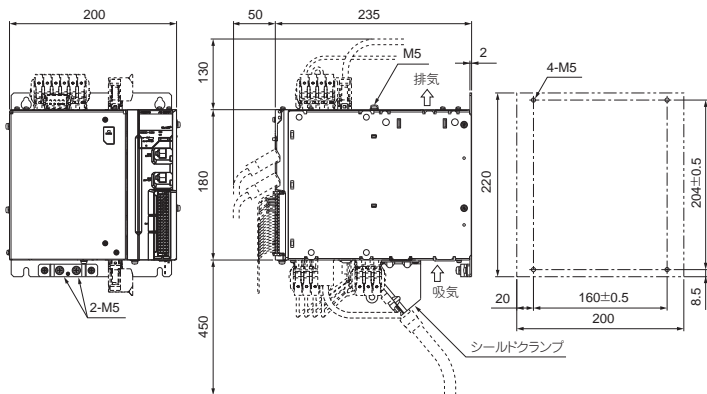

サーボドライバ形式	質量
形 R88D-1SN55H-ECT	9.4kg
形 R88D-1SN75H-ECT	9.4kg
形 R88D-1SN55F-ECT	9.4kg
形 R88D-1SN75F-ECT	9.4kg

● 形 R88D-1SN150H-ECT

外形寸法

取付寸法

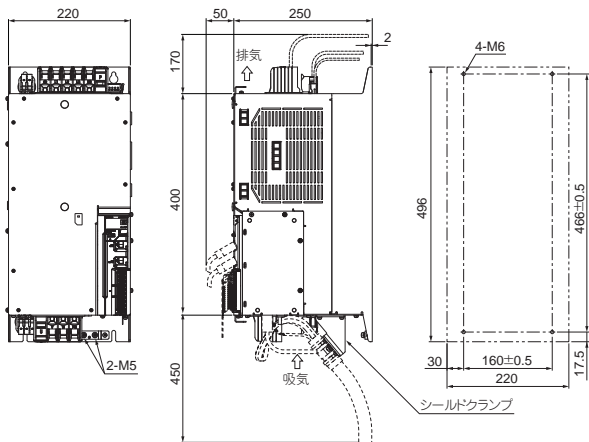

サーボドライバ形式	質量
形 R88D-1SN150H-ECT	21kg

● 形 R88D-1SN150F-ECT

外形寸法

取付寸法

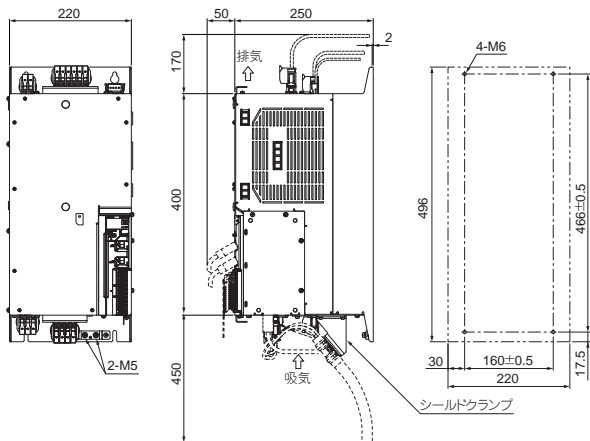

サーボドライバ形式	質量
形 R88D-1SN150F-ECT	21kg

韓国電波法 (KC)

- 本製品を韓国で使用する場合には、以下の注意事項を守ってください。

사용자안내문

이 기기는 업무용 환경에서 사용할 목적으로 적합성평가를 받은 기기로서 가정용 환경에서 사용하는 경우 전파간섭의 우려가 있습니다.

■ 使用者への案内

この機器は業務用環境で使用する目的で適合性評価を受けた機器です。家庭用環境で使用する場合、電波干渉のおそれがあります。

- 1S シリーズサーボドライバは、韓国電波法 (KC) に適合しています。
- 1S シリーズサーボモータは、韓国電波法 (KC) の対象外です。

中国国家標準 GB(Guojia Biaozhun) 規格

定格出力が 550W 以上のブレーキなしモータは、以下の規格に準拠しています。

功率 550 W 以上且无制动器的电机符合中国的

《永磁同步伺服电动机能源效率标识实施规则 (CEL038-2020)GB30253-2013》

サーボドライバとサーボモータの組み合わせ

■ 組み合わせ一覧

1S シリーズサーボドライバとサーボモータの組み合わせを示します。ここに示した以外の組み合わせはできません。下表のサーボモータ形式末尾の -□ は、軸形状、ブレーキなどのオプション形式を示します。

- 3,000r/min サーボモータとサーボドライバの組み合わせ

主回路電源電圧	定格出力	サーボモータ形式	サーボドライバ形式
単相 AC100V	50W	形 R88M-1M05030S-□	形 R88D-1SN01L-ECT
	100W	形 R88M-1M10030S-□	形 R88D-1SN01L-ECT
	200W	形 R88M-1M20030S-□	形 R88D-1SN02L-ECT
	400W	形 R88M-1M40030S-□	形 R88D-1SN04L-ECT
単相/三相 AC200V	50W	形 R88M-1M05030T-□	形 R88D-1SN01H-ECT
	100W	形 R88M-1M10030T-□	形 R88D-1SN01H-ECT
	200W	形 R88M-1M20030T-□	形 R88D-1SN02H-ECT
	400W	形 R88M-1M40030T-□	形 R88D-1SN04H-ECT
	750W	形 R88M-1M75030T-□	形 R88D-1SN08H-ECT
	1.5kW	形 R88M-1L1K530T-□	形 R88D-1SN15H-ECT

主回路電源電圧	定格出力	サーボモータ形式	サーボドライバ形式
三相 AC200V	1kW	形 R88M-1L1K030T-□	形 R88D-1SN10H-ECT
	2kW	形 R88M-1L2K030T-□	形 R88D-1SN20H-ECT
	3kW	形 R88M-1L3K030T-□	形 R88D-1SN30H-ECT
	4kW	形 R88M-1L4K030T-□	形 R88D-1SN55H-ECT
	4.7kW	形 R88M-1L4K730T-□	形 R88D-1SN55H-ECT
三相 AC400V	750W	形 R88M-1L75030C-□	形 R88D-1SN10F-ECT
	1kW	形 R88M-1L1K030C-□	形 R88D-1SN10F-ECT
	1.5kW	形 R88M-1L1K530C-□	形 R88D-1SN15F-ECT
	2kW	形 R88M-1L2K030C-□	形 R88D-1SN20F-ECT
	3kW	形 R88M-1L3K030C-□	形 R88D-1SN30F-ECT
	4kW	形 R88M-1L4K030C-□	形 R88D-1SN55F-ECT
	5kW	形 R88M-1L5K030C-□	形 R88D-1SN55F-ECT

● 2,000r/min サーボモータとサーボドライバの組み合わせ

主回路電源電圧	定格出力	サーボモータ形式	サーボドライバ形式
单相/三相 AC200V	1.5kW	形 R88M-1M1K520T-□	形 R88D-1SN15H-ECT
三相 AC200V	1kW	形 R88M-1M1K020T-□	形 R88D-1SN10H-ECT
	2kW	形 R88M-1M2K020T-□	形 R88D-1SN20H-ECT
	3kW	形 R88M-1M3K020T-□	形 R88D-1SN30H-ECT
三相 AC400V	400W	形 R88M-1M40020C-□	形 R88D-1SN06F-ECT
	600W	形 R88M-1M60020C-□	形 R88D-1SN06F-ECT
	1kW	形 R88M-1M1K020C-□	形 R88D-1SN10F-ECT
	1.5kW	形 R88M-1M1K520C-□	形 R88D-1SN15F-ECT
	2kW	形 R88M-1M2K020C-□	形 R88D-1SN20F-ECT
	3kW	形 R88M-1M3K020C-□	形 R88D-1SN30F-ECT

● 1,500r/min サーボモータとサーボドライバの組み合わせ

主回路電源電圧	定格出力	サーボモータ形式	サーボドライバ形式
三相 AC200V	4kW	形 R88M-1M4K015T-□	形 R88D-1SN55H-ECT
	5kW	形 R88M-1M5K015T-□	形 R88D-1SN55H-ECT
	7.5kW	形 R88M-1M7K515T-□	形 R88D-1SN75H-ECT
	11kW	形 R88M-1M11K015T-□	形 R88D-1SN150H-ECT
	15kW	形 R88M-1M15K015T-□	形 R88D-1SN150H-ECT

主回路電源電圧	定格出力	サーボモータ形式	サーボドライバ形式
三相 AC400V	4kW	形 R88M-1M4K015C-□	形 R88D-1SN55F-ECT
	5.5kW	形 R88M-1M5K515C-□	形 R88D-1SN55F-ECT
	7.5kW	形 R88M-1M7K515C-□	形 R88D-1SN75F-ECT
	11kW	形 R88M-1M11K015C-□	形 R88D-1SN150F-ECT
	15kW	形 R88M-1M15K015C-□	形 R88D-1SN150F-ECT

● 1,000r/min サーボモータとサーボドライバの組み合わせ

主回路電源電圧	定格出力	サーボモータ形式	サーボドライバ形式
三相 AC200V	900W	形 R88M-1M90010T-□	形 R88D-1SN10H-ECT
	2kW	形 R88M-1M2K010T-□	形 R88D-1SN20H-ECT
	3kW	形 R88M-1M3K010T-□	形 R88D-1SN30H-ECT
三相 AC400V	900W	形 R88M-1M90010C-□	形 R88D-1SN10F-ECT
	2kW	形 R88M-1M2K010C-□	形 R88D-1SN20F-ECT
	3kW	形 R88M-1M3K010C-□	形 R88D-1SN30F-ECT

■ サーボモータの性能仕様

● 3,000-r/min モータ

項目	単位	形式 (R88M-) AC100V			
		1M05030S	1M10030S	1M20030S	1M40030S
定格出力 *1	W	50 (45)	100 (95)	200 (190)	400 (320)
定格トルク *1	N·m	0.159 (0.143)	0.318 (0.302)	0.637 (0.605)	1.27 (1.02)
定格回転数	r/min	3,000			
最大回転数	r/min	6,000			
定格電流 *1	Arms	1.2	1.5	2.5	4.8 (4.0)
定格周波数	Hz	250	250	250	250

項目	単位	形式 (R88M-) AC200V				
		1M05030T	1M10030T	1M20030T	1M40030T	1M75030T
定格出力 *1	W	50 (45)	100 (95)	200 (190)	400 (320)	750 (675)
定格トルク *1	N·m	0.159 (0.143)	0.318 (0.302)	0.637 (0.605)	1.27 (1.02)	2.39 (2.15)
定格回転数	r/min	3,000				
最大回転数	r/min	6,000				
定格電流 *1	Arms	0.67	0.84	1.5	2.5 (2.1)	4.6 (4.2)
定格周波数	Hz	250	250	250	250	250

項目	単位	形式 (R88M-) AC200V					
		1L1K030T	1L1K530T	1L2K030T	1L3K030T	1L4K030T	1L4K730T
定格出力	W	1,000	1,500	2,000	3,000	4,000	4,700
定格トルク	N·m	3.18	4.77	6.37	9.55	12.7	15.0
定格回転数	r/min	3,000					
最大回転数	r/min	5,000					
定格電流	Arms	5.2	8.8	12.5	17.1	22.8	25.7
定格周波数	Hz	250	250	250	250	250	250

項目	単位	形式 (R88M-) AC400V			
		1L75030C	1L1K030C	1L1K530C	1L2K030C
定格出力	W	750	1,000	1,500	2,000
定格トルク	N·m	2.39	3.18	4.77	6.37
定格回転数	r/min	3,000			
最大回転数	r/min	5,000			
定格電流	Arms	3.0	3.0	4.5	6.3
定格周波数	Hz	250	250	250	250

項目	単位	形式 (R88M-) AC400V		
		1L3K030C	1L4K030C	1L5K030C
定格出力	W	3,000	4,000	5,000
定格トルク	N·m	9.55	12.7	15.9
定格回転数	r/min	3,000		
最大回転数	r/min	5,000		
定格電流	Arms	8.7	12.8	13.6
定格周波数	Hz	250	250	250

*1.オイルシール付きの場合は減定格により () 内の値となります。() がない場合は減定格不要です。

● 2,000-r/min モータ

項目	単位	形式 (R88M-) AC200V			
		1M1K020T	1M1K520T	1M2K020T	1M3K020T
定格出力	W	1,000	1,500	2,000	3,000
定格トルク	N·m	4.77	7.16	9.55	14.3
定格回転数	r/min	2,000			
最大回転数	r/min	3,000			
定格電流	Arms	5.2	8.6	11.3	15.7
定格周波数	Hz	167	167	167	167

項目	単位	形式 (R88M-) AC400V					
		1M40020C	1M60020C	1M1K020C	1M1K520C	1M2K020C	1M3K020C
定格出力	W	400	600	1,000	1,500	2,000	3,000
定格トルク	N·m	1.91	2.86	4.77	7.16	9.55	14.3
定格回転数	r/min	2,000					
最大回転数	r/min	3,000					
定格電流	Arms	1.1	1.6	2.9	4.1	5.7	8.6
定格周波数	Hz	167	167	167	167	167	167

● 1,500-r/min モータ

項目	単位	形式 (R88M-) AC200V				
		1M4K015T	1M5K015T	1M7K515T	1M11K015T	1M15K015T
定格出力	W	4,000	5,000	7,500	11,000	15,000
定格トルク	N·m	25.5	31.8	47.8	70.0	95.5
定格回転数	r/min	1,500				
最大回転数	r/min	3,000			2,000	
定格電流	Arms	25.7	25.8	41.2	57.0	60.7
定格周波数	Hz	100	100	100	125	125

項目	単位	形式 (R88M-) AC400V				
		1M4K015C	1M4K515C	1M7K515C	1M11K015C	1M15K015C
定格出力	W	4,000	5,500	7,500	11,000	15,000
定格トルク	N·m	25.5	35.0	47.8	70.0	95.5
定格回転数	r/min	1,500				
最大回転数	r/min	3,000			2,000	
定格電流	Arms	12.8	14.0	22.0	31.4	33.3
定格周波数	Hz	100	100	100	125	125

● 1,000-r/min モータ

項目	単位	形式 (R88M-) AC200V		
		1M90010T	1M2K010T	1M3K010T
定格出力	W	900	2,000	3,000
定格トルク	N·m	8.59	19.1	28.7
定格回転数	r/min	1,000		
最大回転数	r/min	2,000		
定格電流	Arms	6.7	14.4	21.2
定格周波数	Hz	83	67	67

項目	単位	形式 (R88M-) AC400V		
		1M90010C	1M2K010C	1M3K010C
定格出力	W	900	2,000	3,000
定格トルク	N·m	8.59	19.1	28.7
定格回転数	r/min	1,000		
最大回転数	r/min	2,000		
定格電流	Arms	3.6	7.1	10.6
定格周波数	Hz	83	67	67

モータ動力ケーブル

■ モータ動力ケーブルとサーボモータの組み合わせ

適用サーボモータ		形式	
		ブレーキ線なし	ブレーキ線付き
100V	3000r/min モータ	形 R88A-CA1A□□□S	-
200V	100W、200W、400W、750W	形 R88A-CA1A□□□SF	-
100V	3000r/min モータ	形 R88A-CA1A□□□SFR	-
200V	50W、200W、400W、750W		
200V	3000r/min モータ 1kW 2000r/min モータ 1kW 1000r/min モータ 900W	形 R88A-CA1B□□□S 形 R88A-CA1B□□□SF	形 R88A-CA1B□□□B 形 R88A-CA1B□□□BF
200V	3000r/min モータ 1.5kW 2000r/min モータ 1.5kW	形 R88A-CA1C□□□S 形 R88A-CA1C□□□SF	形 R88A-CA1C□□□B 形 R88A-CA1C□□□BF
400V	3000r/min モータ 750W、1kW、1.5kW、2kW 2000r/min モータ 400W、600W、1kW、1.5kW、 2kW 1000r/min モータ 900W	形 R88A-CA1C□□□S 形 R88A-CA1C□□□SF	形 R88A-CA1D□□□B 形 R88A-CA1D□□□BF
200V	3000r/min モータ	形 R88A-CA1E□□□S	形 R88A-CA1E□□□B
400V	2kW(200V)、3kW(200V/400V) 2000r/min モータ 2kW(200V)、3kW(200V/400V) 1000r/min モータ 2kW(200V/400V)、3kW(400V)	形 R88A-CA1E□□□SF	形 R88A-CA1E□□□BF
200V	1000r/min モータ 3kW	形 R88A-CA1F□□□S 形 R88A-CA1F□□□SF	形 R88A-CA1F□□□B 形 R88A-CA1F□□□BF

適用サーボモータ		形式	
		ブレーキ線なし	ブレーキ線付き
200V 400V	200V 3000r/min モータ 4kW、4.7kW 1500r/min モータ 4kW、5kW 400V 3000r/min モータ 4kW、5kW 1500r/min モータ 4kW、5.5kW、7.5kW	形 R88A-CA1H□□□SF	形 R88A-CA1H□□□BF 形 R88A-CA1HE□□BF*1
200V 400V	1500r/min モータ 11kW、15kW	形 R88A-CA1J□□□SF	形 R88A-CA1J□□□BF 形 R88A-CA1JE□□BF*1
200V	1500r/min モータ 7.5kW、11kW、15kW	形 R88A-CA1K□□□SF	形 R88A-CA1K□□□BF 形 R88A-CA1KE□□BF*1

*1.形 R88A-CA1□□□BF は延長ケーブルです。ブレーキ線付き、ブレーキ線なしにかかわらず動力ケーブルの延長に使用できます。

■ ユニットバージョンとモータ動力ケーブルの組み合わせ仕様

モータ動力ケーブルにはケーブルバージョン Ver.1.0 と Ver.1.1 があり、ケーブル長の種類は 3m、5m、10m、15m、20m、30m、40m、50m があります。ユニットバージョン Ver.1.2 以前のサーボドライバを使用する場合は、20m 以下のモータ動力ケーブルを使用してください。ケーブルバージョン、ケーブル長とユニットバージョンの組み合わせ仕様を下表に示します。

モータ動力ケーブル		組み合わせ仕様					
		ケーブルバージョン		ケーブルバージョン		ケーブルバージョン	
		Ver.1.0	Ver.1.1	Ver.1.0	Ver.1.1	Ver.1.0	Ver.1.1
形式 (形 R88A-)	ケーブル長						
CA1A□□□S CA1A□□□SF CA1A□□□SFR	3m、5m、 10m、15m、 20m	○	○	使用可	使用可	使用可	使用可
CA1A□□□B CA1A□□□BF	30m、40m、 50m	—	○	—	使用不可	—	使用可
CA1B□□□S CA1B□□□SF CA1B□□□B CA1B□□□BF	3m、5m、 10m、15m、 20m	○	○	使用可	使用可	使用可	使用可
	30m、40m、 50m	—	○	—	使用不可	—	使用可
CA1C□□□S CA1C□□□SF CA1C□□□B CA1C□□□BF	3m、5m、 10m、15m、 20m	○	○	使用可	使用可	使用可	使用可
	30m、40m、 50m	—	○	—	使用不可	—	使用可

モータ動力ケーブル				組み合わせ仕様			
				ユニットバージョン Ver.1.2 以前		ユニットバージョン Ver.1.3 以降	
形式 (形 R88A-)	ケーブル長	ケーブルバージョン		ケーブルバージョン		ケーブルバージョン	
		Ver.1.0	Ver.1.1	Ver.1.0	Ver.1.1	Ver.1.0	Ver.1.1
CA1D□□□B CA1D□□□BF	3m, 5m, 10m, 15m, 20m	○	—	使用可	—	使用可	—
	30m, 40m, 50m	○	—	使用不可	—	使用可	—
CA1E□□□S CA1E□□□SF CA1E□□□B CA1E□□□BF	3m, 5m, 10m, 15m, 20m	○	○	使用可	使用可	使用可	使用可
	30m, 40m, 50m	—	○	—	使用不可	—	使用可
CA1F□□□S CA1F□□□SF CA1F□□□B CA1F□□□BF	3m, 5m, 10m, 15m, 20m	○	—	使用可	—	使用可	—
	30m, 40m, 50m	○	—	使用不可	—	使用可	—
CA1H0□□SF CA1H0□□BF	3m, 5m, 10m, 15m, 20m	○	—	使用可	—	使用可	—
CA1HE□□BF	10m, 20m	○	—	使用不可 ^{*1}	—	使用可 ^{*2}	—
CA1J0□□SF CA1J0□□BF	3m, 5m, 10m, 15m, 20m	○	—	使用可	—	使用可	—
CA1JE□□BF	10m, 20m	○	—	使用不可 ^{*1}	—	使用可 ^{*2}	—
CA1K0□□SF CA1K0□□BF	3m, 5m, 10m, 15m, 20m	○	—	使用可	—	使用可	—
CA1KE□□BF	10m, 20m	○	—	使用不可 ^{*1}	—	使用可 ^{*2}	—

*1.ユニットバージョン Ver.1.2 以前のサーボドライバでは延長ケーブルは使用できません。

*2.サーボドライバ 1 台あたりのモータ動力ケーブル総配線長 50m 以下で使用できます。詳細は、94 ページの「動力ケーブルと延長ケーブルの組み合わせ仕様」を参照してください。

■ モータ動力ケーブルの外形寸法

- 形 R88A-CA1A□□□S / 形 R88A-CA1A□□□SF / 形 R88A-CA1A□□□SFR
接続構成、外形寸法 [mm]

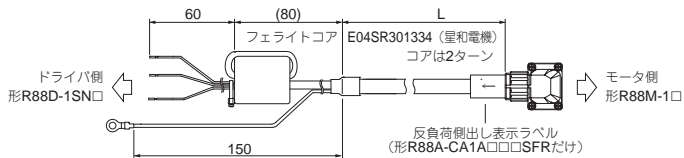

形式	長さ [L]	シース外径	質量	
形 R88A-CA1A003S	3m	φ6.8/7.2mm*1	約 0.4kg	
形 R88A-CA1A005S	5m		約 0.6kg	
形 R88A-CA1A010S	10m		約 1.1kg	
形 R88A-CA1A015S	15m		約 1.5/1.6kg*1	
形 R88A-CA1A020S	20m		約 2.0/2.1kg*1	
形 R88A-CA1A030S	30m		約 3.1kg	
形 R88A-CA1A040S	40m		約 4.0kg	
形 R88A-CA1A050S	50m		約 4.9kg	
形 R88A-CA1A003SF	3m		φ6.8/7.2mm*1	約 0.4kg
形 R88A-CA1A005SF	5m			約 0.6kg
形 R88A-CA1A010SF	10m	約 1.1kg		
形 R88A-CA1A015SF	15m	約 1.5/1.6kg*1		
形 R88A-CA1A020SF	20m	約 2.0/2.1kg*1		
形 R88A-CA1A030SF	30m	約 3.0kg		
形 R88A-CA1A040SF	40m	約 4.0kg		
形 R88A-CA1A050SF	50m	約 4.9kg		
形 R88A-CA1A003SFR	3m	φ6.8/7.2mm*1		約 0.4kg
形 R88A-CA1A005SFR	5m			約 0.6kg
形 R88A-CA1A010SFR	10m		約 1.1kg	
形 R88A-CA1A015SFR	15m		約 1.5/1.6kg*1	
形 R88A-CA1A020SFR	20m		約 2.0/2.1kg*1	
形 R88A-CA1A030SFR	30m		約 3.0kg	
形 R88A-CA1A040SFR	40m		約 4.0kg	
形 R88A-CA1A050SFR	50m		約 4.9kg	

*1.△/□のうち、△はケーブルバージョン Ver.1.0、□はケーブルバージョン Ver.1.1の値です。

● 形 R88A-CA1B□□□S / 形 R88A-CA1B□□□SF
 接続構成、外形寸法 [mm]

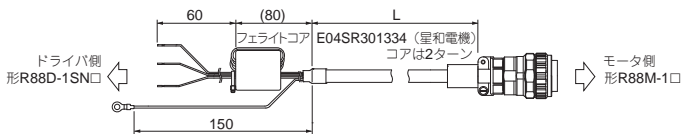

形式	長さ [L]	シース外径	質量
形 R88A-CA1B003S	3m	φ10.8/13.3mm ^{*1}	約 1.0/1.4kg ^{*1}
形 R88A-CA1B005S	5m		約 1.6/2.0kg ^{*1}
形 R88A-CA1B010S	10m		約 2.9/3.7kg ^{*1}
形 R88A-CA1B015S	15m		約 4.3/5.4kg ^{*1}
形 R88A-CA1B020S	20m		約 5.7/7.2kg ^{*1}
形 R88A-CA1B030S	30m		約 10.4kg
形 R88A-CA1B040S	40m		約 13.7kg
形 R88A-CA1B050S	50m		約 17.0kg
形 R88A-CA1B003SF	3m	φ10.8/15.3mm ^{*1}	約 1.0/1.4kg ^{*1}
形 R88A-CA1B005SF	5m		約 1.6/2.1kg ^{*1}
形 R88A-CA1B010SF	10m		約 2.9/3.9kg ^{*1}
形 R88A-CA1B015SF	15m		約 4.3/5.7kg ^{*1}
形 R88A-CA1B020SF	20m		約 5.7/7.5kg ^{*1}
形 R88A-CA1B030SF	30m		約 11.0kg
形 R88A-CA1B040SF	40m		約 14.5kg
形 R88A-CA1B050SF	50m		約 17.9kg

*1.△/□のうち、△はケーブルバージョン Ver.1.0、□はケーブルバージョン Ver.1.1の値です。

- 形 R88A-CA1B□□□B / 形 R88A-CA1B□□□BF
 接続構成、外形寸法 [mm]

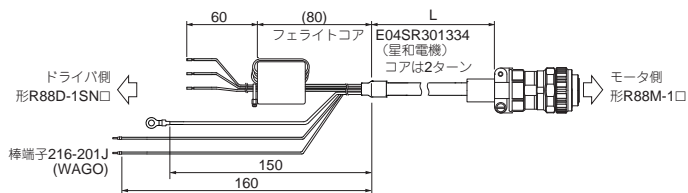

形式	長さ [L]	シース外径	質量
形 R88A-CA1B003B	3m	φ12.5/13.3mm ^{*1}	約 1.2/1.4kg ^{*1}
形 R88A-CA1B005B	5m		約 1.9/2.1kg ^{*1}
形 R88A-CA1B010B	10m		約 3.5/3.8kg ^{*1}
形 R88A-CA1B015B	15m		約 5.1/5.5kg ^{*1}
形 R88A-CA1B020B	20m		約 6.7/7.3kg ^{*1}
形 R88A-CA1B030B	30m		約 10.7kg
形 R88A-CA1B040B	40m		約 14.0kg
形 R88A-CA1B050B	50m		約 17.4kg
形 R88A-CA1B003BF	3m	φ12.5/14.7mm ^{*1}	約 1.2/1.3kg ^{*1}
形 R88A-CA1B005BF	5m		約 1.9kg
形 R88A-CA1B010BF	10m		約 3.5kg
形 R88A-CA1B015BF	15m		約 5.1kg
形 R88A-CA1B020BF	20m		約 6.7/6.8kg ^{*1}
形 R88A-CA1B030BF	30m		約 9.9kg
形 R88A-CA1B040BF	40m		約 12.9kg
形 R88A-CA1B050BF	50m		約 16.0kg

*1.△/□のうち、△はケーブルバージョン Ver.1.0、□はケーブルバージョン Ver.1.1の値です。

● 形 R88A-CA1C□□□S / 形 R88A-CA1C□□□SF
 接続構成、外形寸法 [mm]

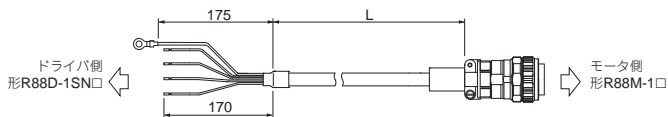

形式	長さ [L]	シース外径	質量
形 R88A-CA1C003S	3m	φ 10.8/13.3mm*1	約 1.0/1.3kg*1
形 R88A-CA1C005S	5m		約 1.6/2.0kg*1
形 R88A-CA1C010S	10m		約 2.9/3.6kg*1
形 R88A-CA1C015S	15m		約 4.3/5.3kg*1
形 R88A-CA1C020S	20m		約 5.7/7.1kg*1
形 R88A-CA1C030S	30m		約 10.3kg
形 R88A-CA1C040S	40m		約 13.6kg
形 R88A-CA1C050S	50m		約 16.9kg
形 R88A-CA1C003SF	3m	φ 10.8/15.3mm*1	約 1.0/1.3kg*1
形 R88A-CA1C005SF	5m		約 1.6/2.1kg*1
形 R88A-CA1C010SF	10m		約 2.9/3.8kg*1
形 R88A-CA1C015SF	15m		約 4.3/5.6kg*1
形 R88A-CA1C020SF	20m		約 5.7/7.5kg*1
形 R88A-CA1C030SF	30m		約 10.9kg
形 R88A-CA1C040SF	40m		約 14.4kg
形 R88A-CA1C050SF	50m		約 17.9kg

*1.△/□のうち、△はケーブルバージョン Ver.1.0、□はケーブルバージョン Ver.1.1の値です。

● 形 R88A-CA1C□□□B / 形 R88A-CA1C□□□BF
 接続構成、外形寸法 [mm]

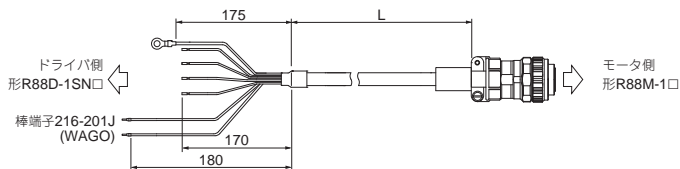

形式	長さ [L]	シース外径	質量
形 R88A-CA1C003B	3m	φ 12.5/13.3mm*1	約 1.2/1.3kg*1
形 R88A-CA1C005B	5m		約 1.9/2.0kg*1
形 R88A-CA1C010B	10m		約 3.5/3.7kg*1
形 R88A-CA1C015B	15m		約 5.1/5.5kg*1
形 R88A-CA1C020B	20m		約 6.7/7.2kg*1
形 R88A-CA1C030B	30m		約 10.6kg
形 R88A-CA1C040B	40m		約 14.0kg
形 R88A-CA1C050B	50m	約 17.3kg	
形 R88A-CA1C003BF	3m	φ 12.5/14.7mm*1	約 1.2kg
形 R88A-CA1C005BF	5m		約 1.9kg
形 R88A-CA1C010BF	10m		約 3.5/3.4kg*1
形 R88A-CA1C015BF	15m		約 5.1kg
形 R88A-CA1C020BF	20m		約 6.7kg
形 R88A-CA1C030BF	30m		約 9.8kg
形 R88A-CA1C040BF	40m		約 12.9kg
形 R88A-CA1C050BF	50m	約 16.0kg	

*1.△/□のうち、△はケーブルバージョン Ver.1.0、□はケーブルバージョン Ver.1.1の値です。

● 形 R88A-CA1D□□□B / 形 R88A-CA1D□□□BF
 接続構成、外形寸法 [mm]

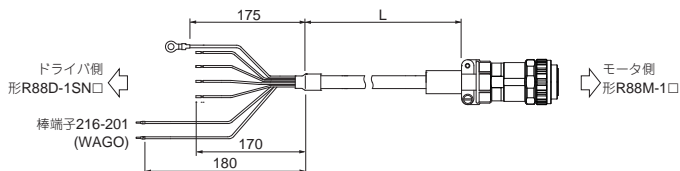

形式	長さ [L]	シース外径	質量
形 R88A-CA1D003B	3m	φ 12.5mm	約 1.3kg
形 R88A-CA1D005B	5m		約 1.9kg
形 R88A-CA1D010B	10m		約 3.5kg
形 R88A-CA1D015B	15m		約 5.2kg
形 R88A-CA1D020B	20m		約 6.8kg
形 R88A-CA1D030B	30m		約 10.0kg
形 R88A-CA1D040B	40m		約 13.3kg
形 R88A-CA1D050B	50m		約 16.5kg
形 R88A-CA1D003BF	3m	φ 12.5mm	約 1.3kg
形 R88A-CA1D005BF	5m		約 1.9kg
形 R88A-CA1D010BF	10m		約 3.5kg
形 R88A-CA1D015BF	15m		約 5.2kg
形 R88A-CA1D020BF	20m		約 6.8kg
形 R88A-CA1D030BF	30m		約 10.0kg
形 R88A-CA1D040BF	40m		約 13.3kg
形 R88A-CA1D050BF	50m		約 16.5kg

● 形 R88A-CA1E□□□S / 形 R88A-CA1E□□□SF
 接続構成、外形寸法 [mm]

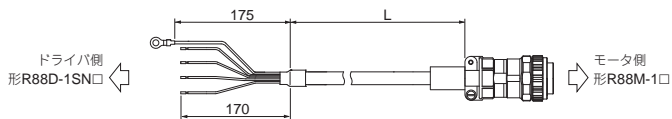

形式	長さ [L]	シース外径	質量
形 R88A-CA1E003S	3m	φ 12.0/15.0mm ^{*1}	約 1.2/1.7kg ^{*1}
形 R88A-CA1E005S	5m		約 1.9/2.6kg ^{*1}
形 R88A-CA1E010S	10m		約 3.5/4.8kg ^{*1}
形 R88A-CA1E015S	15m		約 5.1/7.1kg ^{*1}
形 R88A-CA1E020S	20m		約 6.7/9.4kg ^{*1}
形 R88A-CA1E030S	30m		約 13.8kg
形 R88A-CA1E040S	40m		約 18.2kg
形 R88A-CA1E050S	50m		約 22.5kg
形 R88A-CA1E003SF	3m	φ 12.0/15.5mm ^{*1}	約 1.2/1.4kg ^{*1}
形 R88A-CA1E005SF	5m		約 1.9/2.2kg ^{*1}
形 R88A-CA1E010SF	10m		約 3.5/4.0kg ^{*1}
形 R88A-CA1E015SF	15m		約 5.1/5.9kg ^{*1}
形 R88A-CA1E020SF	20m		約 6.7/7.8kg ^{*1}
形 R88A-CA1E030SF	30m		約 11.4kg
形 R88A-CA1E040SF	40m		約 14.9kg
形 R88A-CA1E050SF	50m		約 18.5kg

*1.△/□のうち、△はケーブルバージョン Ver.1.0、□はケーブルバージョン Ver.1.1の値です。

● 形 R88A-CA1E□□□B / 形 R88A-CA1E□□□BF
 接続構成、外形寸法 [mm]

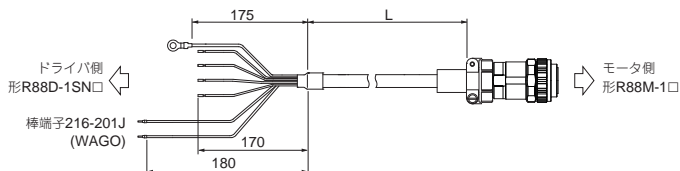

形式	長さ [L]	シース外径	質量
形 R88A-CA1E003B	3m	φ 14.0/15.0mm ^{*1}	約 1.4/1.8kg ^{*1}
形 R88A-CA1E005B	5m		約 2.2/2.8kg ^{*1}
形 R88A-CA1E010B	10m		約 4.1/5.1kg ^{*1}
形 R88A-CA1E015B	15m		約 6.0/7.5kg ^{*1}
形 R88A-CA1E020B	20m		約 7.8/9.9kg ^{*1}
形 R88A-CA1E030B	30m		約 14.5kg
形 R88A-CA1E040B	40m		約 19.1kg
形 R88A-CA1E050B	50m		約 23.7kg
形 R88A-CA1E003BF	3m	φ 14.2/15.5mm ^{*1}	約 1.4/1.5kg ^{*1}
形 R88A-CA1E005BF	5m		約 2.2kg
形 R88A-CA1E010BF	10m		約 4.1/4.0kg ^{*1}
形 R88A-CA1E015BF	15m		約 6.0/5.9kg ^{*1}
形 R88A-CA1E020BF	20m		約 7.8kg
形 R88A-CA1E030BF	30m		約 11.4kg
形 R88A-CA1E040BF	40m		約 15.0kg
形 R88A-CA1E050BF	50m		約 18.6kg

*1.△、□のうち、△はケーブルバージョン Ver.1.0、□はケーブルバージョン Ver.1.1の値です。

● 形 R88A-CA1F□□□S / 形 R88A-CA1F□□□SF
 接続構成、外形寸法 [mm]

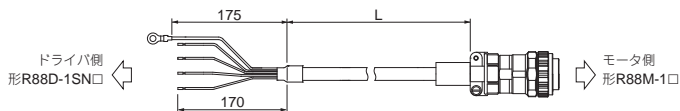

形式	長さ [L]	シース外径	質量
形 R88A-CA1F003S	3m	φ 14.5mm	約 1.9kg
形 R88A-CA1F005S	5m		約 3.0kg
形 R88A-CA1F010S	10m		約 5.8kg
形 R88A-CA1F015S	15m		約 8.6kg
形 R88A-CA1F020S	20m		約 11.4kg
形 R88A-CA1F030S	30m		約 16.9kg
形 R88A-CA1F040S	40m		約 22.5kg
形 R88A-CA1F050S	50m		約 28.1kg
形 R88A-CA1F003SF	3m		φ 14.5mm
形 R88A-CA1F005SF	5m	約 3.0kg	
形 R88A-CA1F010SF	10m	約 5.8kg	
形 R88A-CA1F015SF	15m	約 8.6kg	
形 R88A-CA1F020SF	20m	約 11.4kg	
形 R88A-CA1F030SF	30m	約 16.9kg	
形 R88A-CA1F040SF	40m	約 22.5kg	
形 R88A-CA1F050SF	50m	約 28.1kg	

- 形 R88A-CA1F□□□B / 形 R88A-CA1F□□□BF
 接続構成、外形寸法 [mm]

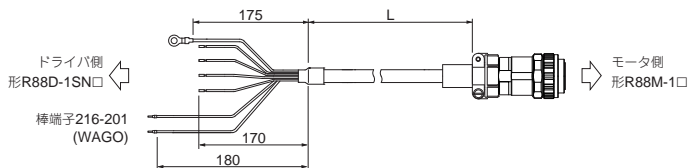

形式	長さ [L]	シース外径	質量
形 R88A-CA1F003B	3m	φ 17.0mm	約 2.2kg
形 R88A-CA1F005B	5m		約 3.5kg
形 R88A-CA1F010B	10m		約 6.7kg
形 R88A-CA1F015B	15m		約 9.9kg
形 R88A-CA1F020B	20m		約 13.0kg
形 R88A-CA1F030B	30m		約 19.4kg
形 R88A-CA1F040B	40m		約 25.8kg
形 R88A-CA1F050B	50m		約 32.1kg
形 R88A-CA1F003BF	3m	φ 17.0mm	約 2.2kg
形 R88A-CA1F005BF	5m		約 3.5kg
形 R88A-CA1F010BF	10m		約 6.7kg
形 R88A-CA1F015BF	15m		約 9.9kg
形 R88A-CA1F020BF	20m		約 13.0kg
形 R88A-CA1F030BF	30m		約 19.4kg
形 R88A-CA1F040BF	40m		約 25.8kg
形 R88A-CA1F050BF	50m		約 32.1kg

● 形 R88A-CA1H□□□SF

接続構成、外形寸法 [mm]

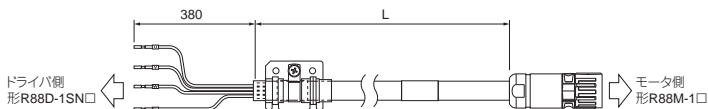

形式	長さ [L]	シース外径	質量
形 R88A-CA1H003SF	3m	φ 15.0mm	約 1.9kg
形 R88A-CA1H005SF	5m		約 2.8kg
形 R88A-CA1H010SF	10m		約 4.9kg
形 R88A-CA1H015SF	15m		約 7.2kg
形 R88A-CA1H020SF	20m		約 9.4kg

● 形 R88A-CA1H□□□BF

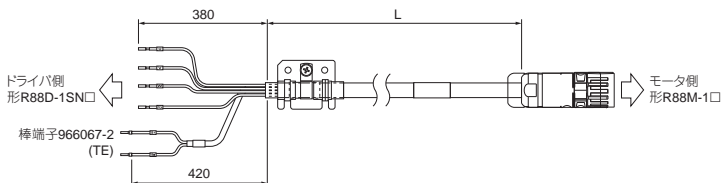

形式	長さ [L]	シース外径	質量
形 R88A-CA1H003BF	3m	φ 15.0mm	約 1.9kg
形 R88A-CA1H005BF	5m		約 2.8kg
形 R88A-CA1H010BF	10m		約 4.9kg
形 R88A-CA1H015BF	15m		約 7.2kg
形 R88A-CA1H020BF	20m		約 9.4kg

● 形 R88A-CA1J□□□SF

接続構成、外形寸法 [mm]

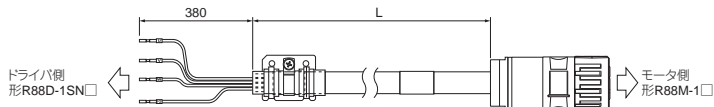

形式	長さ [L]	シース外径	質量
形 R88A-CA1J003SF	3m	φ17.3mm	約 2.4kg
形 R88A-CA1J005SF	5m		約 3.3kg
形 R88A-CA1J010SF	10m		約 6.0kg
形 R88A-CA1J015SF	15m		約 8.7kg
形 R88A-CA1J020SF	20m		約 11.5kg

● 形 R88A-CA1J□□□BF

接続構成、外形寸法 [mm]

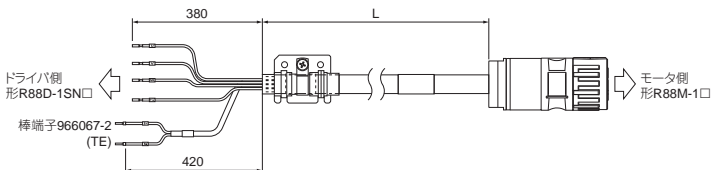

形式	長さ [L]	シース外径	質量
形 R88A-CA1J003BF	3m	φ17.3mm	約 2.4kg
形 R88A-CA1J005BF	5m		約 3.3kg
形 R88A-CA1J010BF	10m		約 6.0kg
形 R88A-CA1J015BF	15m		約 8.7kg
形 R88A-CA1J020BF	20m		約 11.5kg

● 形 R88A-CA1K□□□SF

接続構成、外形寸法 [mm]

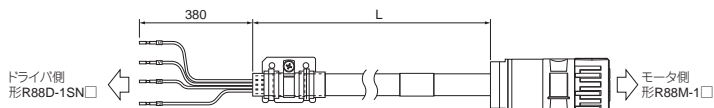

形式	長さ [L]	シース外径	質量
形 R88A-CA1K003SF	3m	φ23.2mm	約 4.8kg
形 R88A-CA1K005SF	5m		約 6.7kg
形 R88A-CA1K010SF	10m		約 12.5kg
形 R88A-CA1K015SF	15m		約 18.7kg
形 R88A-CA1K020SF	20m		約 24.9kg

● 形 R88A-CA1K□□□BF

接続構成、外形寸法 [mm]

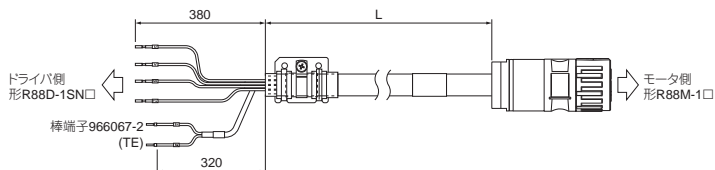

形式	長さ [L]	シース外径	質量
形 R88A-CA1K003BF	3m	φ23.2mm	約 4.8kg
形 R88A-CA1K005BF	5m		約 6.7kg
形 R88A-CA1K010BF	10m		約 12.5kg
形 R88A-CA1K015BF	15m		約 18.7kg
形 R88A-CA1K020BF	20m		約 24.9kg

- 形 R88A-CA1HE□□BF
接続構成、外形寸法 [mm]

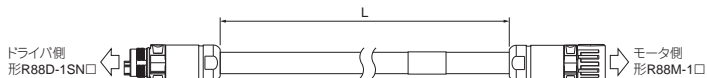

形式	長さ [L]	シース外径	質量
形 R88A-CA1HE10BF	10m	φ 15.0mm	約 5.2kg
形 R88A-CA1HE20BF	20m		約 9.7kg

- 形 R88A-CA1JE□□BF
接続構成、外形寸法 [mm]

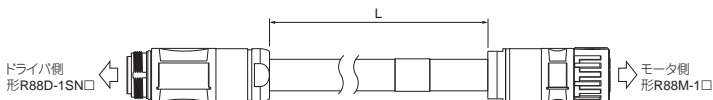

形式	長さ [L]	シース外径	質量
形 R88A-CA1JE10BF	10m	φ 17.3mm	約 6.2kg
形 R88A-CA1JE20BF	20m		約 11.7kg

- 形 R88A-CA1KE□□BF
接続構成、外形寸法 [mm]

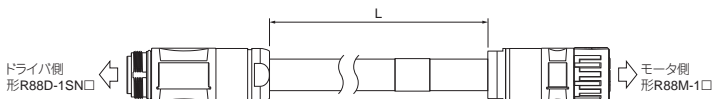

形式	長さ [L]	シース外径	質量
形 R88A-CA1KE10BF	10m	φ 23.2mm	約 12.8kg
形 R88A-CA1KE20BF	20m		約 25.2kg

■ 動力ケーブルと延長ケーブルの組み合わせ仕様

動力ケーブルと延長ケーブルを組み合わせる場合の仕様は以下のとおりです。20m を超えるケーブル長で使用する場合は、以下に示す組み合わせで使用してください。ユニットバージョン Ver.1.3 以降のサーボドライバを使用する場合は、延長ケーブルを使用できます。ユニットバージョン Ver.1.2 以前のサーボドライバを使用する場合は、20m 以下のモータ動力ケーブルを使用してください。

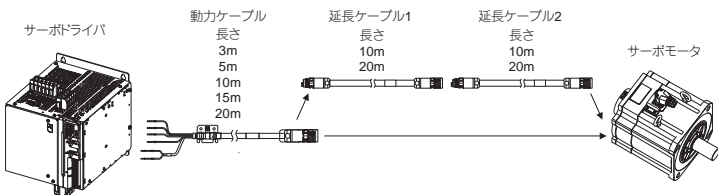

長さ [m]				組み合わせ
全長	動力ケーブル	延長ケーブル 1	延長ケーブル 2	
3	3	-	-	動力ケーブルのみ
5	5	-	-	動力ケーブルのみ
10	10	-	-	動力ケーブルのみ
15	15	-	-	動力ケーブルのみ
20	20	-	-	動力ケーブルのみ
30	20	10	-	動力ケーブル + 延長ケーブル 1
40	20	20	-	動力ケーブル + 延長ケーブル 1
50	20	10	20	動力ケーブル + 延長ケーブル 1 + 延長ケーブル 2 ^{*1}

*1.延長ケーブル 1 と延長ケーブル 2 は 20m、10m の順番でも使用できます。

保守

■ サーボドライバの寿命

- ・ サーボドライバの寿命は使用条件によって変わります。周囲温度 40°C、平均出力が定格の 70% の場合、設計期待寿命は 10 年です。
- ・ サーボドライバの高温環境での使用はドライバの寿命を縮めます。ドライバの寿命延長のため、周囲温度を低くすること、通電時間を極力短くすることをお勧めします。
- ・ サーボドライバ内の各 부품の寿命は以下のとおりです。

名称	寿命
突入電流防止リレー	約 36500 回（寿命は使用条件によって変わります）
ブレーキインターロックリレー	約 36500 回（寿命は使用条件によって変わります）

製品の破棄

本製品を廃棄する際は、条例などの規則に従ってください。



WEEE 指令に従った廃棄をお願いするマークです。

参照マニュアル

マニュアル名	形式	マニュアル No.
AC サーボモータ／ドライバ 1S シリーズ EtherCAT® 通信内蔵タイプ ユーザーズマニュアル	形 R88M-1L□/-1M□ 形 R88D-1SN□-ECT	SBCE-377

オムロン株式会社

インダストリアルオートメーションビジネスカンパニー

●製品に関するお問い合わせ先

お客様相談室

 フリー通話 **0120-919-066** クイック オムロン

携帯電話・PHS・IP電話などではご利用いただけませんので、下記の電話番号へおかけください。

電話 **055-982-5015** (通話料がかかります)

■営業時間：8:00～21:00

■営業日：365日

●FAXやWebページでもお問い合わせいただけます。

FAX **055-982-5051** / www.fa.omron.co.jp

●その他のお問い合わせ

納期・価格・サンプル・仕様書は貴社のお取引先、または貴社担当オムロン販売員にご相談ください。

オムロン制御機器販売店やオムロン販売拠点は、Webページでご案内しています。

お断りなく仕様などを変更することがありますのでご了承ください。