

I/O繼電器端子台 G70V

Push-In Plus端子台型的16點I/O繼電器端子台，可實現控制盤的小型化並節省工時



- 配備薄型I/O繼電器(G2RV型)16點I/O繼電器端子台。
- 採用Push-In Plus端子台，與傳統螺絲端子相較之下，配線所需工時更少。
(配線所需工時較傳統的螺絲端子縮短約60%*)
- 使用PLC纜線一次配線，即可更進一步縮減配線工時。
- 附內置線圈突波吸收二極管。
- 內置動作指示燈，I/O訊號的ON/OFF一目瞭然。
- 亦適用薄型I/O SSR (G3RV型)。
- 備有可大幅縮短I/O端子台的配線工時，將空間進行最有效利用的各種內部連接類型。
(輸入用：16點/共用，輸出用：4點/共用)
- 同時適合鉛鉸與螺絲等兩種安裝方式。



NEW

有關規格認證對象機種等最新資訊，請參閱本公司網站 (<http://www.omron.com.tw>) 的「規格認證」。

*根據2015年11月本公司所進行之實測值數據

⚠ 請參閱第15頁的「正確使用須知」。

型號組成說明

G70V - 16 P - - 型
 ① ② ③ ④ ⑤ ⑥ ⑦

- 繼電器內置型
S：繼電器內置型
Z：底座型
- I/O分類
I：輸入用
O：輸出用
- I/O規格
C：接點規格
(②為O；適合輸出用途
(繼電器輸出端))
D：DC規格
(②為I；適合輸入用途
(輸入端線圈規格))
M：AC/DC多重規格
(①為Z：適用於底座型)
- I/O總點數
16:16點
- 端子形狀
P：Push-In Plus端子台
- 接頭端共用線處理
無標示：支援NPN
1：支援PNP

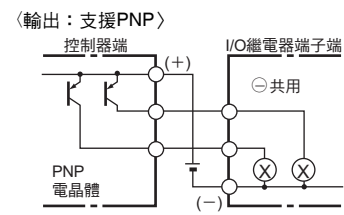
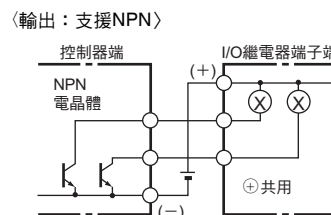
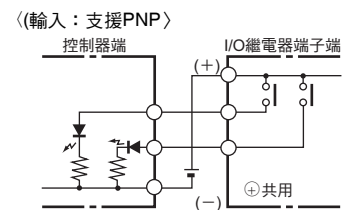
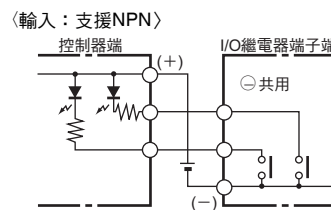

- 端子台端的共用線處理
無顯示：無內部連接
C4：將每4點的端子台最下段做內部連接
C4-D：將每4點的端子台中段做內部連接
C16：16點內部連接

G70V

種類

本體

●I/O繼電器端子台

端子	區分	點數	共用線處理		額定電壓	型號
			端子台端	接頭端		
Push-In Plus 端子台	輸入 * 1	16點	無內部連接	支援NPN (- 共用)	DC24V	G70V-SID16P
				支援PNP (+ 共用)		G70V-SID16P-1
			16點內部連接	支援NPN (- 共用)		G70V-SID16P-C16
				支援PNP (+ 共用)		G70V-SID16P-1-C16
	輸出 * 2		無內部連接	支援NPN (+ 共用)		G70V-SOC16P
				支援PNP (- 共用)		G70V-SOC16P-1
			將每4點的端子台最下段進行內部連接	支援NPN (- 共用)		G70V-SOC16P-C4
				支援PNP (- 共用)		G70V-SOC16P-1-C4

* 1. 內置之繼電器為G2RV-1-S-AP-G DC21V型

* 2. 內置之繼電器為G2RV-1-S-G DC21V型

●I/O端子台底座

適用之I/O繼電器端子台	區分	共用線處理		型號
		端子台端	接頭端	
G70V-SID16P	輸入	無內部連接	支援NPN (- 共用)	G70V-ZID16P
G70V-SID16P-1			支援PNP (+ 共用)	G70V-ZID16P-1
G70V-SID16P-C16		16點內部連接	支援NPN (- 共用)	G70V-ZID16P-C16
G70V-SID16P-1-C16			支援PNP (+ 共用)	G70V-ZID16P-1-C16
G70V-SOC16P	輸出	無內部連接	支援NPN (+ 共用)	G70V-ZOM16P
G70V-SOC16P-1			支援PNP (- 共用)	G70V-ZOM16P-1
G70V-SOC16P-C4		將每4點的端子台最下段進行內部連接	支援NPN (+ 共用)	G70V-ZOM16P-C4
G70V-SOC16P-1-C4			支援PNP (- 共用)	G70V-ZOM16P-1-C4
- *		將每4點的端子台中段進行內部連接	支援NPN (+ 共用)	G70V-ZOM16P-C4-D
- *			支援PNP (- 共用)	G70V-ZOM16P-1-C4-D

註. I/O端子台底座(G70V-ZID/ZOM16P(-1)型)未附繼電器。將薄型I/O繼電器或薄型I/O SSR互相搭配即可使用。

* G70V-ZOM16P(-1)-C4-D型未附SSR。請使用薄型I/O SSR(DC用: G3RV-D03SL型)。

選購品(另售)

●內置用繼電器

適用之I/O繼電器端子台	區分	分類		型號	
G70V-SID16P(-1) (-C16) G70V-ZID16P(-1) (-C16)	輸入	薄型I/O繼電器 * 1		G2RV-1-S-AP-G DC21	
G70V-SOC16P(-1) (-C4) G70V-ZOM16P(-1) (-C4)	輸出	薄型I/O繼電器	無門鎖桿 * 2	G2RV-1-S-G DC21	
			有門鎖桿	G2RV-1-SI-G DC21	
		薄型I/O SSR	AC專用	有Zero cross功能	G3RV-202S DC24
				無Zero cross功能	G3RV-202SL DC24
			DC專用	G3RV-D03SL DC24	
G70V-ZOM16P(-1)-C4-D * 3	輸出	薄型I/O SSR	DC專用	G3RV-D03SL DC24	

註. 使用薄型I/O SSR時, 請先將薄型I/O繼電器卸除後再行安裝, 或是訂購I/O端子台底座和薄型I/O SSR, 組合完成後即可使用。

* 1. 薄型I/O繼電器(G2RV-1-S-AP-G型)標準配備I/O繼電器端子台(G70V-SID16P(-1) (-C16)型)。

* 2. 薄型I/O繼電器(G2RV-1-S-G型)標準配備I/O繼電器端子台(G70V-SOC16P(-1) (-C4)型)。

* 3. G70V-ZOM16P(-1)-C4-D型未附SSR。請使用薄型I/O SSR (DC用: G3RV-D03SL型)。

訂購時請指定「額定電壓」規格。

●I/O繼電器端子台專用附接頭纜線 XW2Z-R型

• 附散線壓接端子纜線:	XW2Z-RY□C型			
• 多線纜線:	XW2Z-RA□C型			
• 附接頭型纜線			•MIL接頭	
• 富士通接頭	(1對1): XW2Z-R□C型		(1對1):	XW2Z-RI□C型
	(1對2): XW2Z-RI□C-□型			XW2Z-RO□C型
	XW2Z-RO□C-□型		(1對2):	XW2Z-RI□-□-D□型
	(1對3): XW2Z-R□C-□-□型			XW2Z-RM□-□-D□型
				XW2Z-RO□-□-D1型



詳情請參閱第17頁「[連接纜線一覽表](#)」。

●標籤

外形	型號	最低訂購單位 (單張的數量)
	XW5Z-P2.5LB2	5 (1張/72 pcs)

註. 標準價格為1張之單價。

●軌道安裝用品

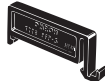
外形	種類		型號	最低訂購單位(個)
	支撐鋁軌	1m	PFP-100N	1
		0.5m	PFP-50N	
	端板		PFP-M *	10
	間隔板		PFP-S *	

註. 標準價格為1個之單價。
* 訂購時請以10個為最小訂購單位。

如需瞭解PFP-口型的詳細資訊，請上OMRON網站(www.omron.com.tw)取得相關訊息。

●配件安裝範例

鋁軌安裝型

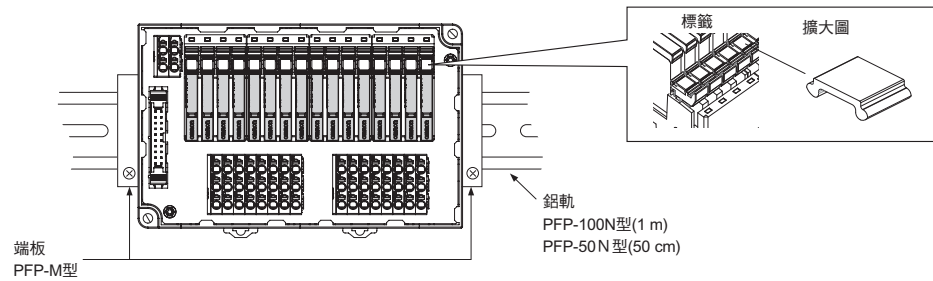

額定/性能

額定

●操作線圈(每個輸入、輸出共用之內置繼電器1點)

項目	額定電流(mA)	線圈電阻(Ω)	動作電壓(V)	復歸電壓(V)	最大容許電壓(V)	消耗電力(mW)
額定電壓 DC24V	13.3	1575	80%以下	10%以上	110%	約280

- 註1. 額定電流、線圈阻抗為線圈溫度23°C 條件下之數值，公差為±15%
- 2. 動作特性係線圈溫度在23°C 條件下之數值。
- 3. 最大容許電壓為繼電器線圈操作電源之操作電壓的最大值。並非連續容許。
- 4. 額定電流包含I/O繼電器端子台的LED電流。

●關閉部(G2RV-1-S-G型 I/O繼電器規格)

項目	輸入用		輸出用	
	電阻負載(cos φ = 1)		電阻負載(cos φ = 1)	
額定負載	AC30V 50mA DC36V 50mA	AC250V 6A DC30V 6A	AC250V 2.5A DC30V 2A	
額定通電電流	50mA	6A/點、10A/共通		
最大接點電壓	AC30V、DC36V	AC250V、DC125V		
最大接點電流	50mA	6A/點、10A/共通		
最大開關容量	—	1,500VA 180W	500VA 60W	
故障率 P水準(參考值 *)	DC100mV 1mA	DC5V 10mA		
電氣壽命	500萬次以上	N.O.接點：7萬次以上 N.C接點：5萬次以上		
機械耐久性	500萬次以上	500萬次以上		

* 此值為開關頻率120次/min時的值。

性能

項目	種類	G70V-SID16P (-1) (-C16) 輸入用、DC線圈	G70V-SOC16P (-1) (-C4) 輸出用、DC線圈
接點構造		1x16	1x16
接點材料		銀合金+鍍金	銀合金
接觸電阻 *1		150mΩ以下	
動作時間 *2		20ms以下	
復歸時間 *2		40ms以下	
最大開關 頻率	機械性	18,000次/h	
	電氣性	1,800次/h (額定負載)	
絕緣阻抗		100MΩ以上	
耐電壓		線圈—接點間、AC2,500V 1min	
誤動作振動		100m/s ²	
誤動作衝擊		100m/s ² 3軸6方向 各3次	
抗干擾性		雜訊等級 1.5kV、脈衝寬度 100ns ~ 1μs	
使用環境溫度		-40 ~ +55°C (不可結冰結露)	
使用環境濕度		35 ~ 85%RH	
LED顯示 顏色	電源	綠色	
	I/O	黃色	
重量		約350g	約370g

註. 各種性能項目皆為初始值。

*1. 測量條件: DC5V 1A

*2. 環境溫度條件: 23°C

海外規格認定

海外規格的認定額定值與個別訂定的性能值不同，因此請務必確認規格過後再使用。

●UL規格認定 (資料No.E95399)

種類別	型號	額定	規格號碼	類別	Listed/Recognition分類	接點額定
I/O繼電器端子台	G70V-SID16P(-1)	24V DC	USL: UL 61010-1-12 CNL: UL 61010-2-201	NRAQ, NRAQ7	Listed	24V DC
	G70V-SID16P(-1)-C16					250V AC / 30V DC Resistive 4A at 40 °C
	G70V-SOC16P(-1)					
	G70V-SOC16P(-1)-C4					
I/O端子台插座	G70V-ZID16P(-1)	24V DC	USL: UL 61010-1-12 CNL: UL 61010-2-201	NRAQ, NRAQ7	Recognition	24V DC
	G70V-ZID16P(-1)-C16					250V AC / 30V DC Resistive 4A at 40 °C
	G70V-ZOM16P(-1)					
	G70V-ZOM16P(-1)-C4					
	G70V-ZOM16P(-1)-C4-D					

註1. USL為美國的認證，CNL為加拿大的認證。

2. 已取得加拿大認證cULus。(CAN/CSA-C22.2 No. 61010-2-201)

●TÜV Rheinland認證 (認證號碼 R50327604)

種類別	型號	額定	規格號碼	操作線圈	接點額定
I/O繼電器端子台	G70V-SID16P(-1)	24V DC	EN 61810-1	24V DC	24V DC 0.05A L/R=0ms
	G70V-SID16P(-1)-C16				single load: 250V AC 6A cos(phi)=1 16 loads: 250V AC 3A cos(phi)=1 16 loads: 30V DC 3A L/R=0ms 16 loads: 250V AC 5A cos(phi)=1 (Ta=+25°C) 16 loads: 30V DC 5A L/R=0ms (Ta=+25°C)
	G70V-SOC16P(-1)				250V AC / 30V DC 16 loads: 5A (Ta=+25°C) 16 loads: 3A (Ta=+55°C) 1 load: 6A Resistive load total max. 10A common line
	G70V-SOC16P(-1)-C4				
I/O端子台插座	G70V-ZID16P(-1)	24V DC	EN 61810-1	24V DC	24V DC 0.05A L/R=0ms
	G70V-ZID16P(-1)-C16				single load: 250V AC 6A cos(phi)=1 16 loads: 250V AC 3A cos(phi)=1 16 loads: 30V DC 3A L/R=0ms 16 loads: 250V AC 5A cos(phi)=1 (Ta=+25°C) 16 loads: 30V DC 5A L/R=0ms (Ta=+25°C)
	G70V-ZOM16P(-1)				250V AC / 30V DC 16 loads: 5A (Ta=+25°C) 16 loads: 3A (Ta=+55°C) 1 load: 6A Resistive load total max. 10A common line
	G70V-ZOM16P(-1)-C4				
	G70V-ZOM16P(-1)-C4-D				

●CE標誌相容

型號	EMC指令	低電壓指令	機械指令
G70V	非對象	○	非對象

註1. 安全類別為建構控制系統的安全關連部時選擇的最大適用類別，並不適用於單獨的Component。

2. 有關相容等級等詳細資料，本公司已發行「EU相容宣言書」，請向本公司營業負責人洽詢。

特性資料(參考值)

●輸出用 耐久性曲線
G70V-SOC16P (-1) (-C4)型

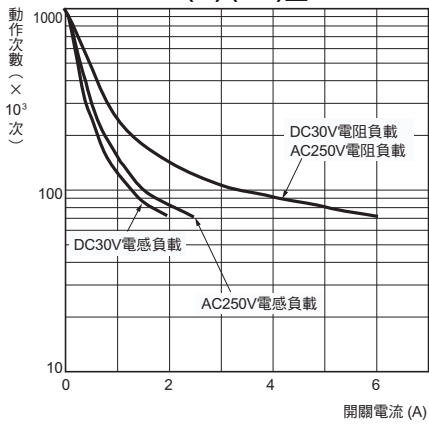

註: 本資料係將生產線中取樣而得的實測值繪製成圖表以作為參考。
繼電器為大量生產的商品, 因此原則上允許存在些微差異。

●負載電流—環境溫度特性
G70V-SOC16P (-1) (-C4)型

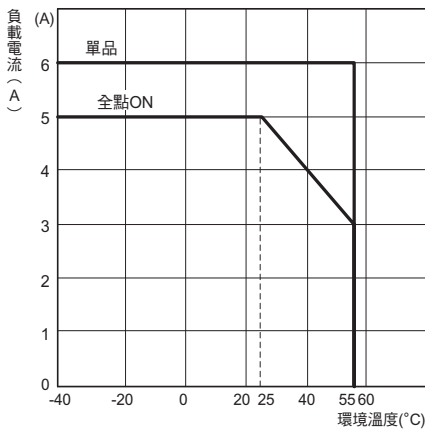

G3RV-202S DC24型
G3RV-202SL DC24型

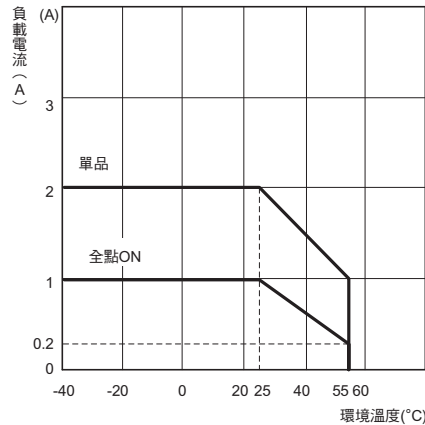

G3RV-D03 DC24型

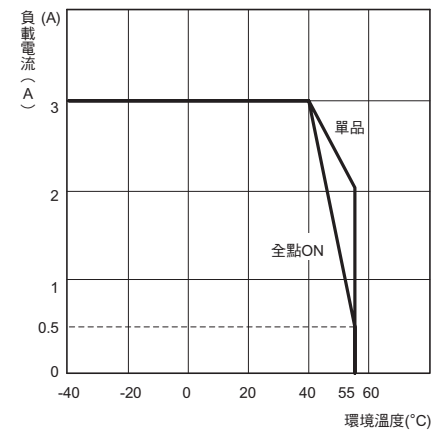

●突波電流耐量
非重複(重複時, 請將突波電流耐量設至虛線以下)

G3RV-202S DC24型
G3RV-202SL DC24型

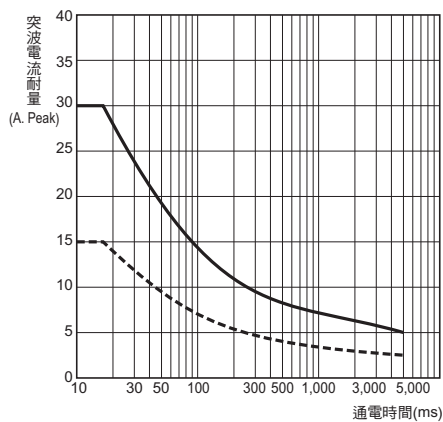

G3RV-D03 DC24型

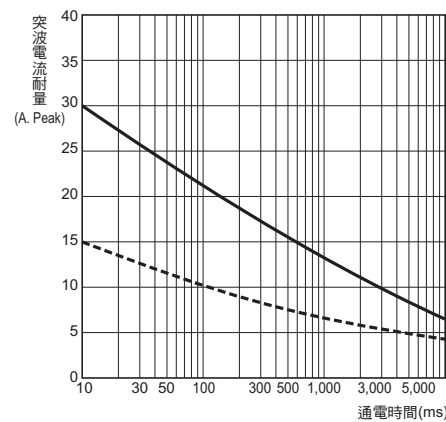

G70V

內部回路

●G70V-SID16P型

適用輸入用NPN (⊖共用)

連接器引腳配置 (TOP VIEW)

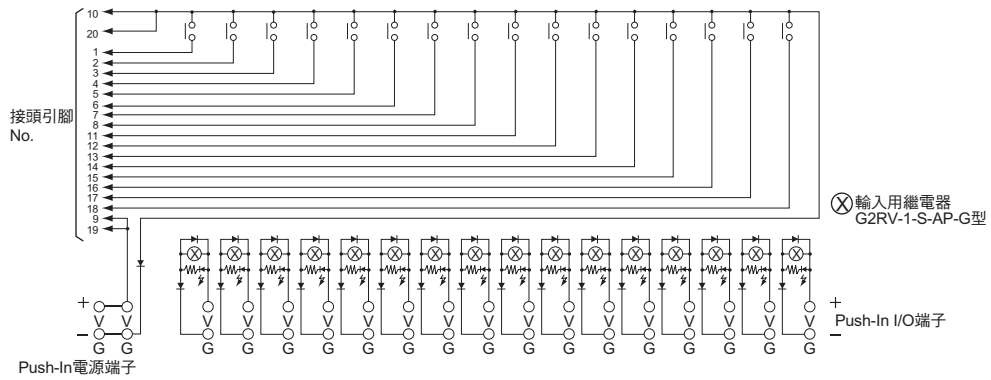
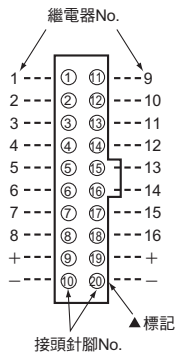

註. 端子編號僅為暫定, 實際使用時, 請以▲標誌為標準。

端子名稱	說明
V (Push-In電源端子)	模組用電源端子(DC24V)
G (Push-In電源端子)	
V (Push-In I/O端子)	繼電器驅線圈端子(DC24V)
G (Push-In I/O端子)	

●G70V-SID16P-1型

適用輸入用PNP (⊕共用)

連接器引腳配置 (TOP VIEW)

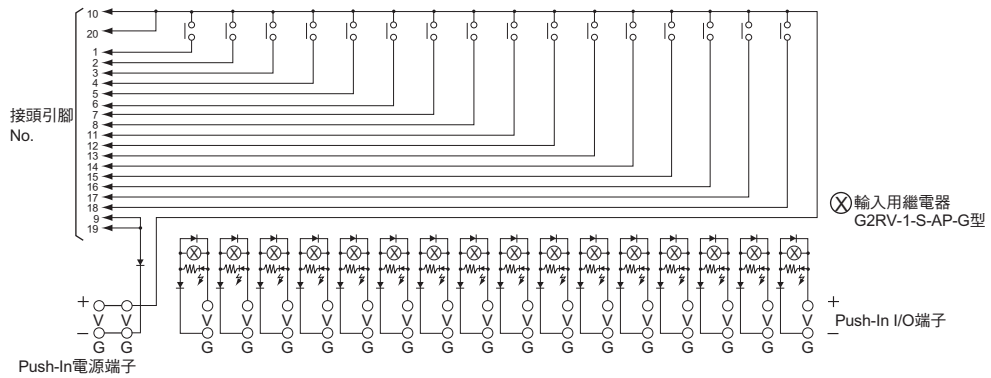
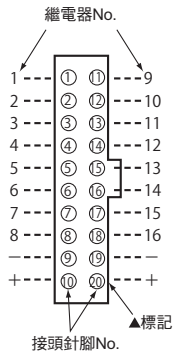

註. 端子編號僅為暫定, 實際使用時, 請以▲標誌為標準。

端子名稱	說明
V (Push-In電源端子)	模組用電源端子(DC24V)
G (Push-In電源端子)	
V (Push-In I/O端子)	繼電器驅線圈端子(DC24V)
G (Push-In I/O端子)	

●G70V-SID16P-C16型
適用輸入用NPN(⊖共用)

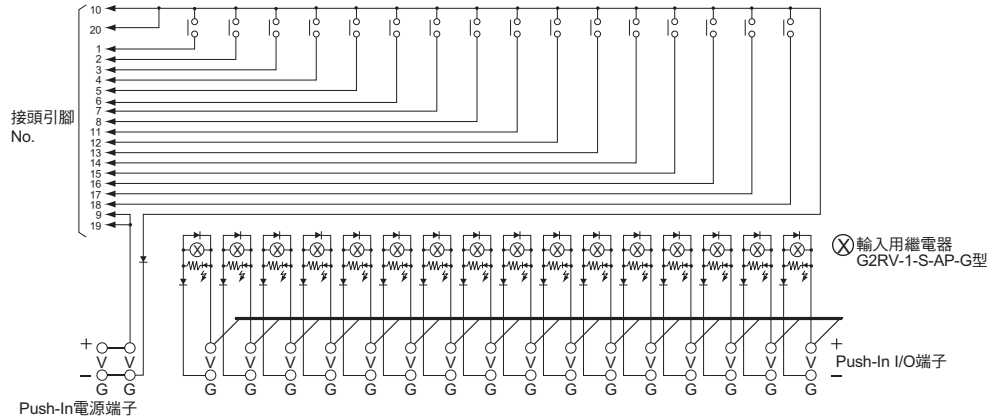
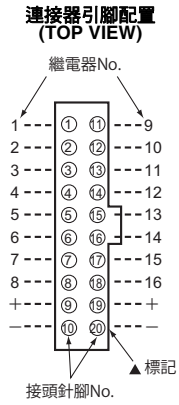

註. 端子編號僅為暫定, 實際使用時, 請以▲標誌為標準。

端子名稱	說明
V (Push-In電源端子)	模組用電源端子(DC24V)
G (Push-In電源端子)	
V (Push-In I/O端子)	繼電器驅線圈端子(DC24V)
G (Push-In I/O端子)	

●G70V-SID16P-1-C16型
適用輸入用PNP(⊕共用)

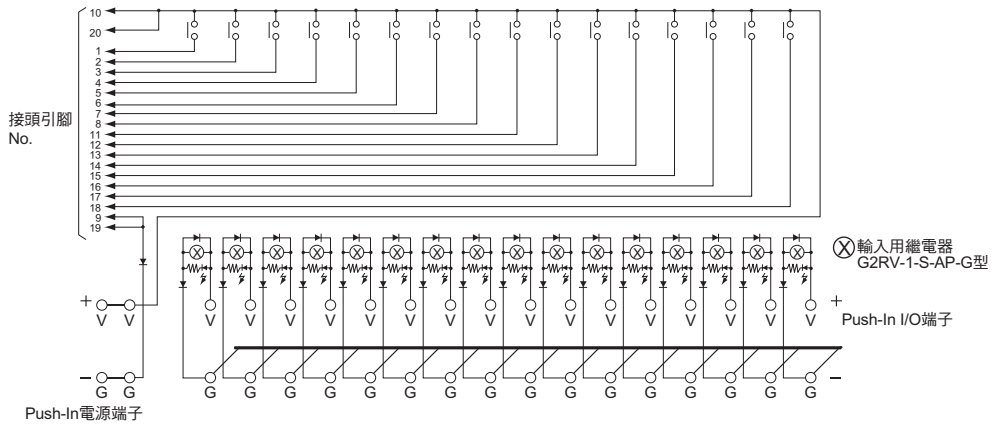
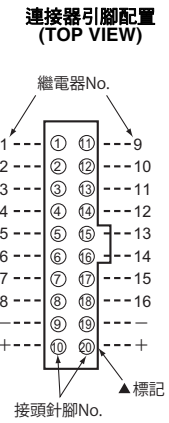

註. 端子編號僅為暫定, 實際使用時, 請以▲標誌為標準。

端子名稱	說明
V (Push-In電源端子)	模組用電源端子(DC24V)
G (Push-In電源端子)	
V (Push-In I/O端子)	繼電器驅線圈端子(DC24V)
G (Push-In I/O端子)	

●G70V-SOC16P型

適用輸出用NPN (⊕共用端子)...連接控制器時，裝置將透過NPN電晶體輸出⊖共用訊號。(請參考第1頁)

連接器引腳配置 (TOP VIEW)

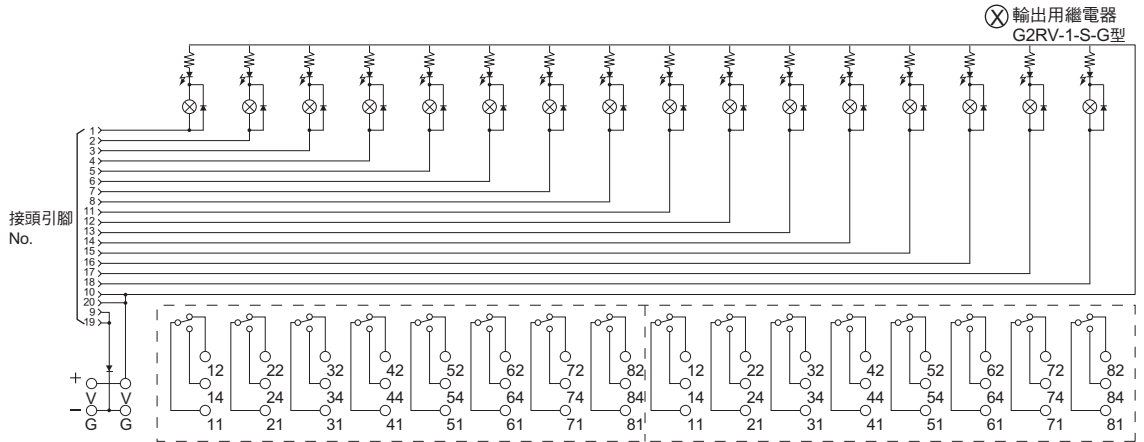
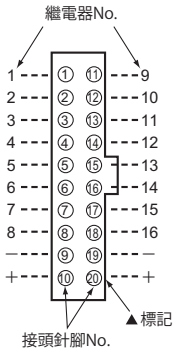

註. 端子編號僅為暫定，實際使用時，請以▲標誌為標準。

端子名稱	說明
V (Push-In電源端子)	模組用電源端子(DC24V)
G (Push-In電源端子)	
11-81 (Push-In I/O端子 共用端子)	繼電器接點用端子
12-82 (Push-In I/O端子 繼電器b接點端子)	
14-84 (Push-In I/O端子 繼電器a接點端子)	

●G70V-SOC16P-1型

適用輸出用PNP (⊖共用端子)...連接控制器時，裝置將透過PNP電晶體輸出⊕共用訊號。(請參考第1頁)

連接器引腳配置 (TOP VIEW)

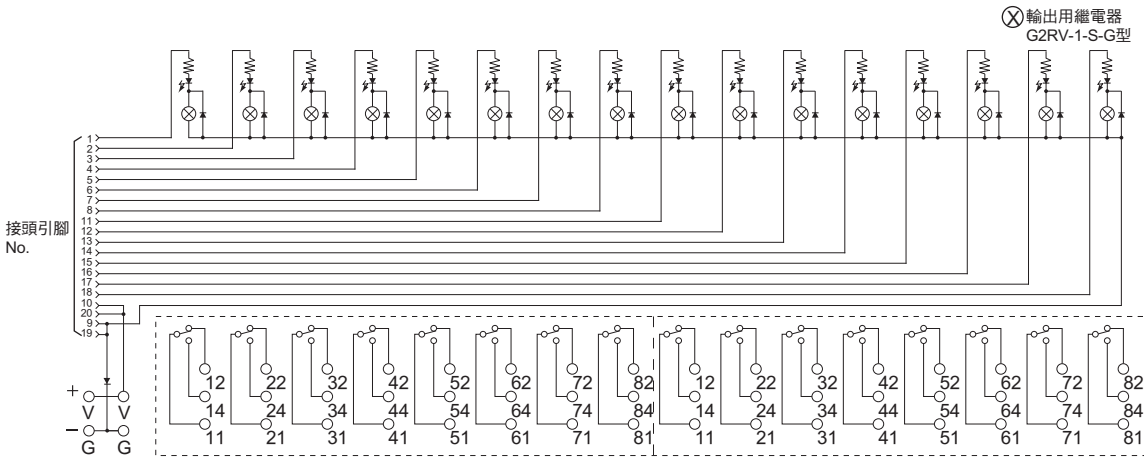
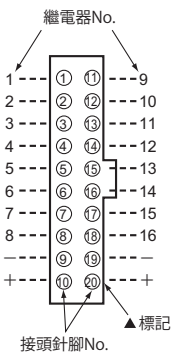

註. 端子編號僅為暫定，實際使用時，請以▲標誌為標準。

端子名稱	說明
V (Push-In電源端子)	模組用電源端子(DC24V)
G (Push-In電源端子)	
11-81 (Push-In I/O端子 共用端子)	繼電器接點用端子
12-82 (Push-In I/O端子 繼電器b接點端子)	
14-84 (Push-In I/O端子 繼電器a接點端子)	

●G70V-SOC16P-C4型

適用輸出用NPN (⊕共用端子)...連接控制器時，裝置將透過NPN電晶體輸出⊖共用訊號。(請參考第1頁)

連接器引腳配置 (TOP VIEW)

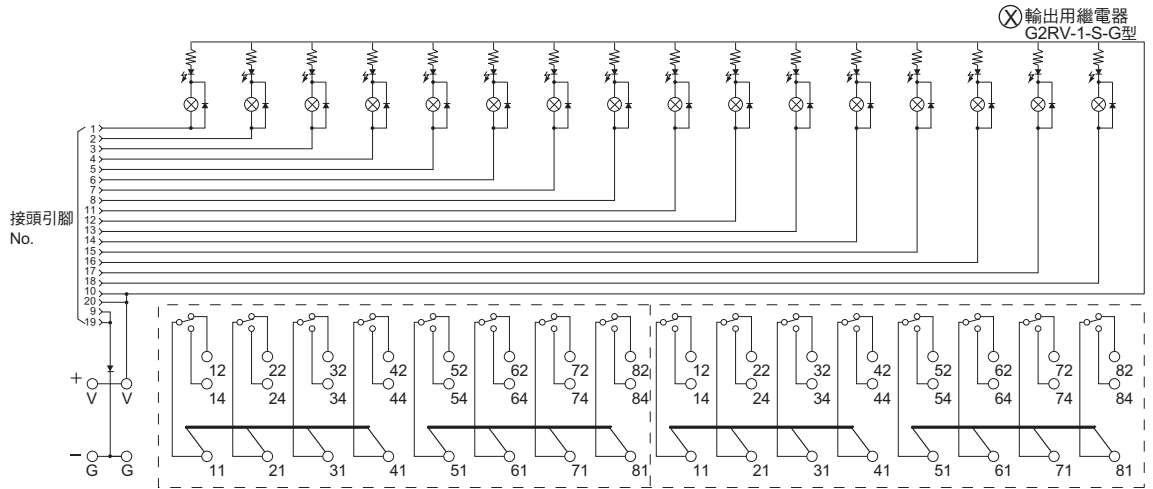
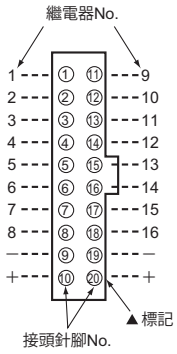

註. 端子編號僅為暫定，實際使用時，請以▲標誌為標準。

端子名稱	說明
V (Push-In電源端子)	模組用電源端子(DC24V)
G (Push-In電源端子)	
11-81 (Push-In I/O端子 共用端子)	繼電器接點用端子
12-82 (Push-In I/O端子 繼電器b接點端子)	
14-84 (Push-In I/O端子 繼電器a接點端子)	

●G70V-SOC16P-1-C4型

適用輸出用PNP (⊖共用端子)...連接控制器時，裝置將透過PNP電晶體輸出⊕共用訊號。(請參考第1頁)

連接器引腳配置 (TOP VIEW)

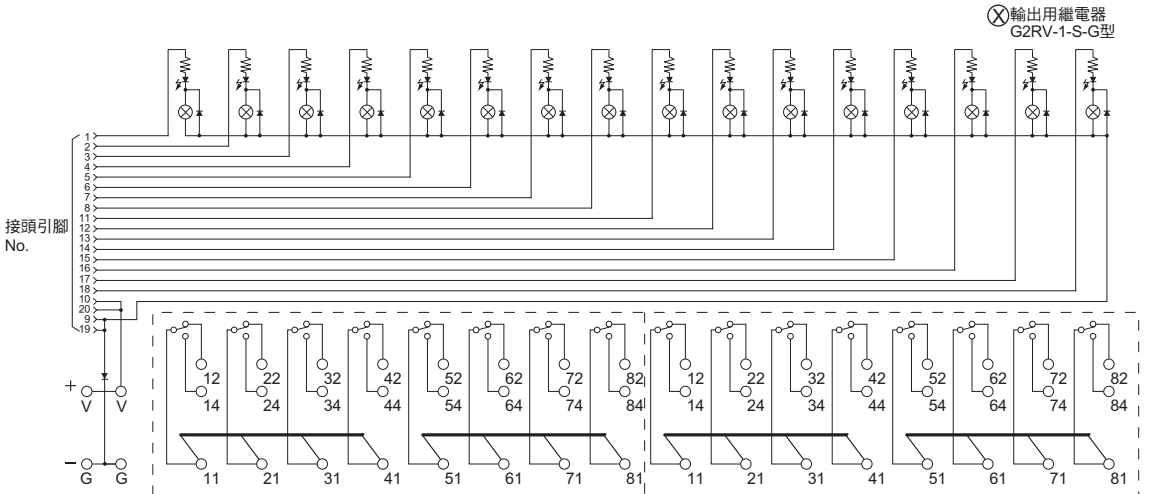
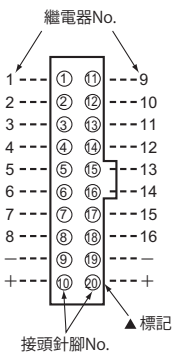

註. 端子編號僅為暫定，實際使用時，請以▲標誌為標準。

端子名稱	說明
V (Push-In電源端子)	模組用電源端子(DC24V)
G (Push-In電源端子)	
11-81 (Push-In I/O端子 共用端子)	繼電器接點用端子
12-82 (Push-In I/O端子 繼電器b接點端子)	
14-84 (Push-In I/O端子 繼電器a接點端子)	

●G70V-ZOM16P-C4-D型

適用輸出用NPN (+ 共用端子)... 連接控制器時，裝置將透過NPN電晶體輸出 - 共用訊號。(請參考第1頁)

連接器引腳配置 (TOP VIEW)

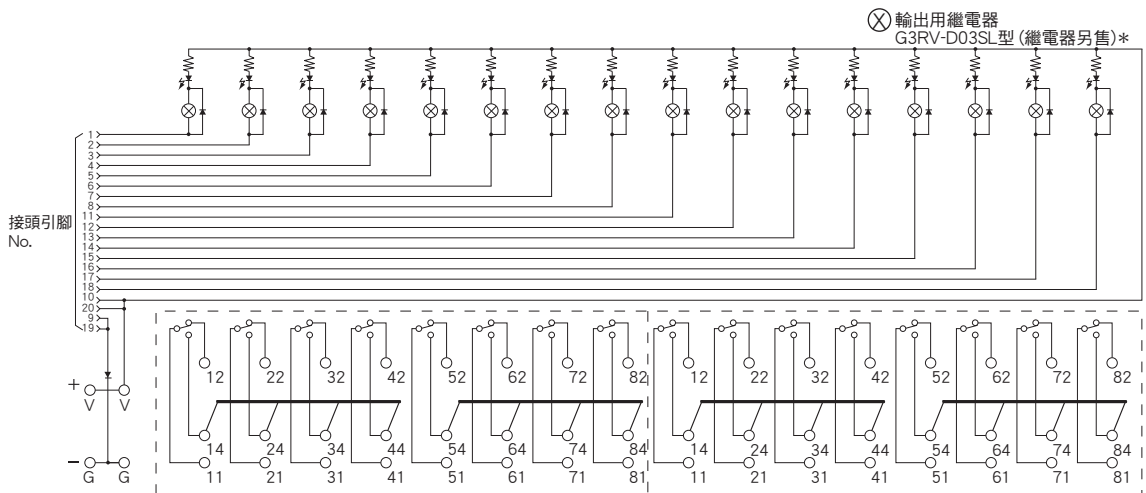
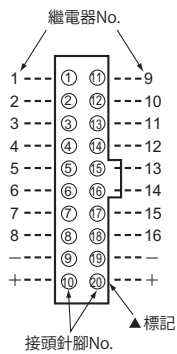

註. 端子編號僅為暫定，實際使用時，請以▲標誌為標準。

端子名稱	說明
V (Push-In電源端子)	模組用電源端子(DC24V)
G (Push-In電源端子)	
11-81 (Push-In I/O端子 SSR輸出端子(+))	SSR輸出端子
12-82 (Push-In I/O端子 空端子)	
14-84 (Push-In I/O端子 SSR輸出端子(-))	

* G70V-ZOM16P-C4-D型未附SSR。請使用薄型I/O SSR (DC用：G3RV-D03SL型)。

●G70V-ZOM16P-1-C4-D型

適用輸出用PNP (- 共用端子)... 連接控制器時，裝置將透過PNP電晶體輸出 + 共用訊號。(請參考第1頁)

連接器引腳配置 (TOP VIEW)

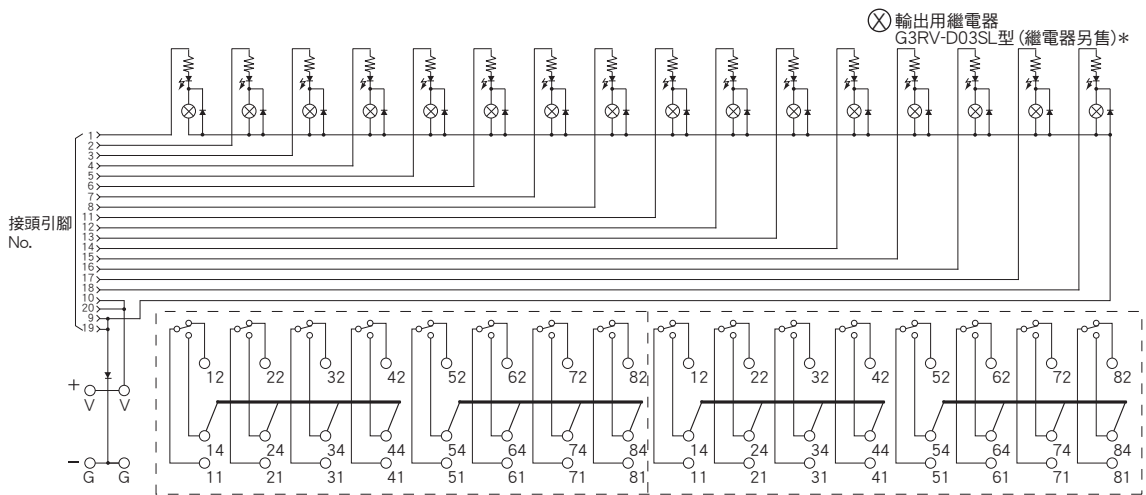
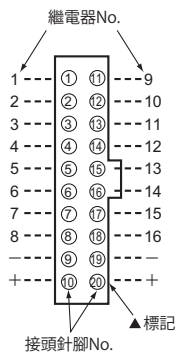

註. 端子編號僅為暫定，實際使用時，請以▲標誌為標準。

端子名稱	說明
V (Push-In電源端子)	模組用電源端子(DC24V)
G (Push-In電源端子)	
11-81 (Push-In I/O端子 SSR輸出端子(+))	SSR輸出端子
12-82 (Push-In I/O端子 空端子)	
14-84 (Push-In I/O端子 SSR輸出端子(-))	

* G70V-ZOM16P-1-C4-D型未附SSR。請使用薄型I/O SSR (DC用：G3RV-D03SL型)。

外觀尺寸

I/O繼電器端子台、I/O端子台底座

●輸入用

G70V-SID16P型
 G70V-SID16P-1型
 G70V-ZID16P型
 G70V-ZID16P-1型
 G70V-SID16P-C16型
 G70V-SID16P-1-C16型
 G70V-ZID16P-C16型
 G70V-ZID16P-1-C16型

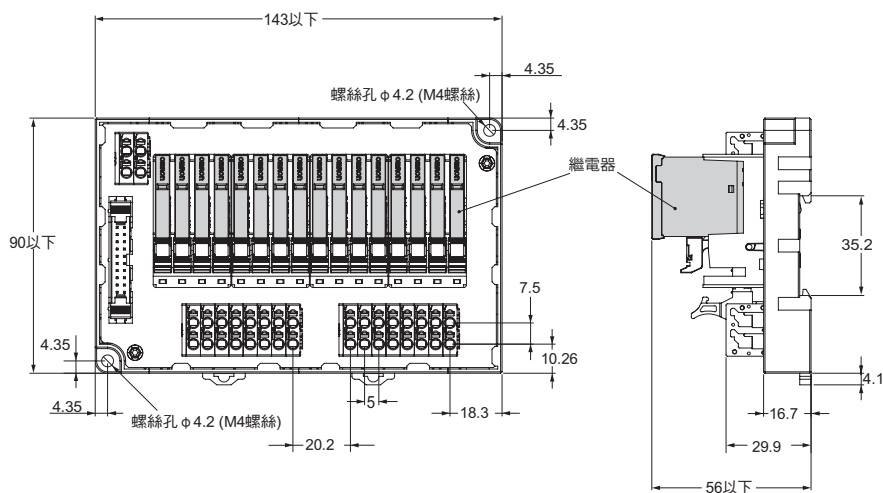
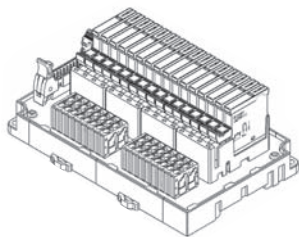

註1. 繼電器端子台底座(G70V-ZID16P (-1) (-C16)型)未附繼電器。
 此為未配備繼電器之尺寸。
 2. 安裝時之扭力標準為0.59 ~ 0.98N · m

●輸出用

G70V-SOC16P型
 G70V-SOC16P-1型
 G70V-ZOM16P型
 G70V-ZOM16P-1型
 G70V-SOC16P-C4型
 G70V-SOC16P-1-C4型
 G70V-ZOM16P-1-C4型
 G70V-ZOM16P-C4-D型
 G70V-ZOM16P-1-C4-D型

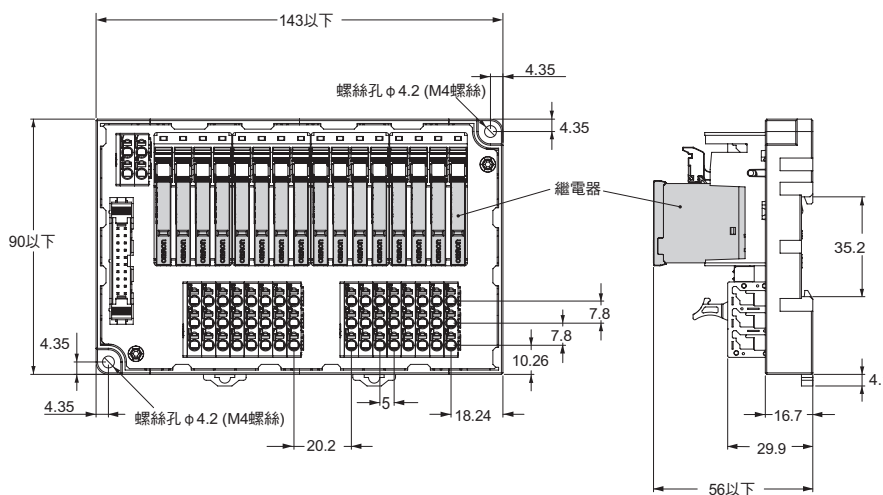
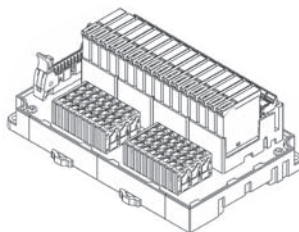

註1. 繼電器端子台底座(G70V-ZOM16P (-1) (-C4) (-D)型)未附繼電器。
 此為未配備繼電器之尺寸。
 2. 安裝時之扭力標準為0.59 ~ 0.98N · m

G70V

端子配置/端子接線範例

●輸入用

G70V-SID16P型
G70V-SID16P-1型

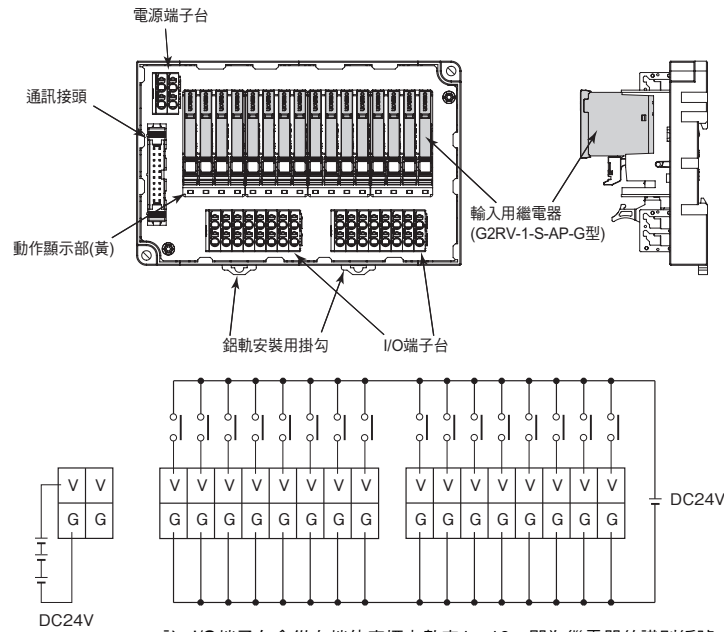

註：I/O端子台會從左端依序標上數字1~16，即為繼電器的識別編號。

- 電壓有適用之規格(繼電器及端子台)限制，因此請對端子(V、G)提供符合電壓規格之電源。請注意極性。
- 端子(V)為正、端子(G)為負。
- 電源嵌入端子(V、G)需由控制器輸入迴路供應額定電壓(DC24V)。而且必須使用較無雜訊干擾之電源。

●輸出用

G70V-SOC16P型
G70V-SOC16P-1型

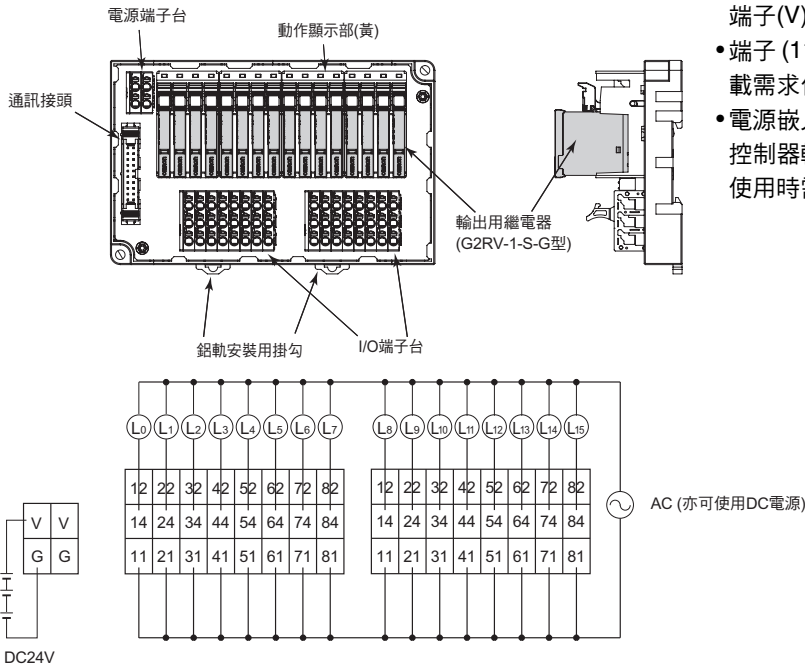

註：I/O端子台會從左端依序標上數字1~16，即為繼電器的識別編號。

- 本裝置具有電壓規格限制，請依照規定供電至端子(V、G)。請注意極性。
- 端子(V)為正、端子(G)為負。
- 端子(11-81、12-82、14-84)為接點輸出，請依不同的負載需求供電。
- 電源嵌入端子(V、G)可同時作為繼電器驅動電源及施加至控制器輸出電晶體電源之用。使用時需符合控制器及本裝置所規定之電壓規格。

●輸入用

G70V-SID16P-C16型
G70V-SID16P-1-C16型

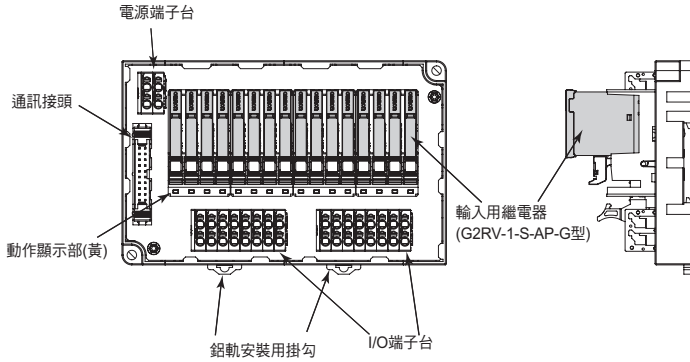

- 電壓有適用之規格(繼電器及端子台)限制，因此請對端子(V、G)提供符合電壓規格之電源。請注意極性。端子(V)為正、端子(G)為負。
- 電源嵌入端子(V、G)需由控制器輸入迴路供應額定電壓(DC24V)。而且必須使用較無雜訊干擾之電源。

G70V-SID16P-C16型

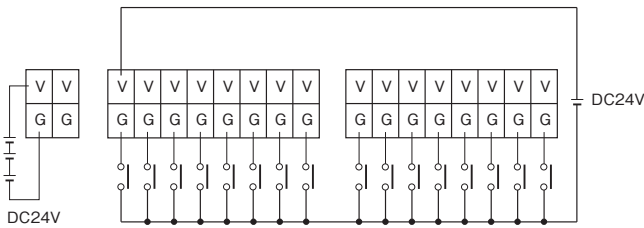

G70V-SID16P-1-C16型

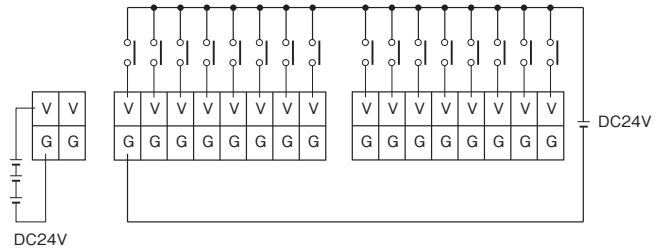

註: I/O端子台會從左端依序標上數字1~16, 即為繼電器的識別編號。

●輸出用

G70V-SOC16P-C4型
G70V-SOC16P-1-C4型

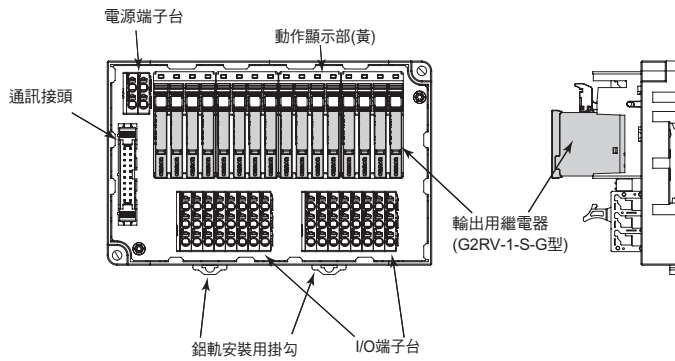

- 本裝置具有電壓規格限制, 請依照規定供電至端子(V、G)。請注意極性。端子(V)為正、端子(G)為負。
- 端子(11-81、12-82、14-84)為接點輸出, 請依不同的負載需求供電。
- 電源嵌入端子(V、G)可同時作為繼電器驅動電源及施加至控制器輸出電晶體電源之用。使用時需符合控制器及本裝置所規定之電壓規格。

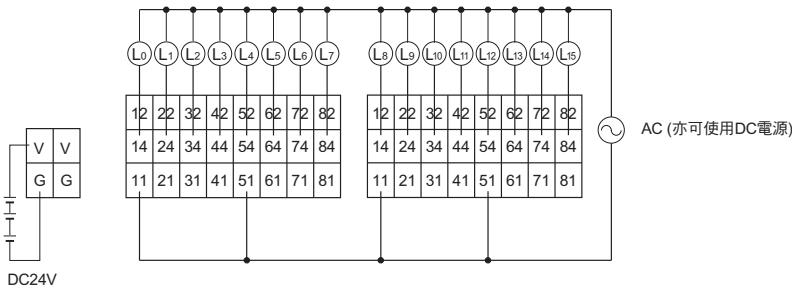

註: I/O端子台會從左端依序標上數字1~16, 即為繼電器的識別編號。

●輸出用

G70V-ZOM16P-C4-D型
G70V-ZOM16P-1-C4-D型

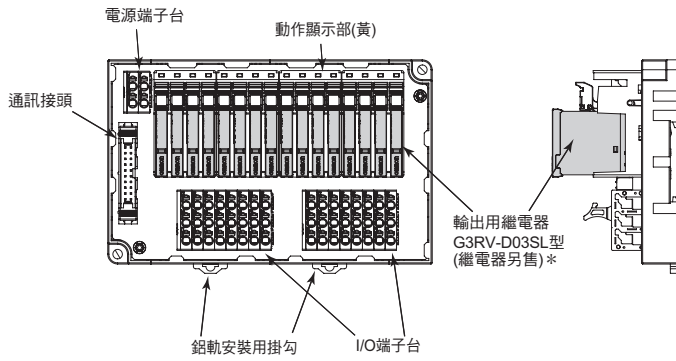

- 本裝置具有電壓規格限制，請依照規定供電至端子(V、G)。請注意極性。
- 端子(V)為正、端子(G)為負。
- 端子(11-81、14-84)為SSR輸出，請依不同的負載需求供電。具極性，連接時請注意。
- 電源嵌入端子(V、G)可同時作為繼電器驅動電源及施加至控制器輸出電晶體電源之用。
- 使用時需符合控制器及本裝置所規定之電壓規格。

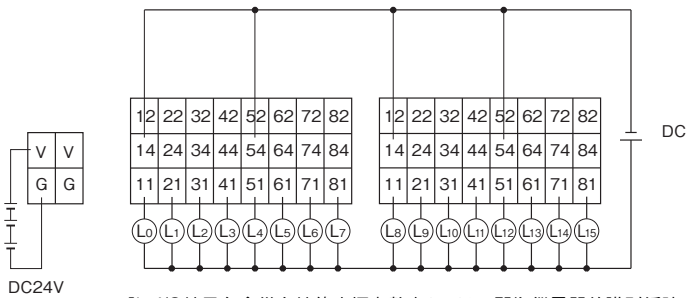

註. I/O端子台會從左端依序標上數字1~16，即為繼電器的識別編號。

* G70V-ZOM16P(-1)-C4-D型未附SSR。請使用薄型I/O SSR (DC用：G3RV-D03SL型)。

安全注意事項

●「I/O繼電器端子 共通注意事項」請參閱<http://www.omron.com.tw>。

警告標示說明

安全注意事項	表示要安全使用本產品所必須實施或避免從事的事項。
使用注意事項	表示為了避免產品無法動作、發生錯誤動作或是對於性能/功能造成不良影響所必須實施或避免從事的事項。

安全注意事項

●運送

- 運送請避免在下述狀態下進行運送，以免導致故障、誤動作或特性劣化。
 - 受曝於水、油等的狀態
 - 高溫、高濕的狀態
 - 溫度變化劇烈且會結露的狀態

●操作和儲存環境

- 請避免在下列狀態下使用及儲存，避免導致故障、誤動作、或特性不佳。
 - 容易潑濺到雨水/水滴的場所
 - 水、油、化學藥劑等飛沫噴濺的場所
 - 高溫或高濕場所
 - 於環境溫度超出-40 ~ +65°C 以外範圍的場所儲存
 - 於環境溫度超過-40°C ~ +55°C 範圍的場所中使用
 - 在相對濕度超過35 ~ 85%RH範圍、溫度變化劇烈且結露的場所使用
 - 具有腐蝕性氣體、可燃性氣體的場所
 - 含有較多灰塵、鹽分、鐵含量，或是鹽害的場所
 - 陽光直射的場所
 - 可能會讓本體直接承受振動或衝擊的場所

●設置及安裝方法

- 請依指定的安裝方向進行安裝。否則將可能因主機異常發熱而導致裝置燒毀。

安裝方向

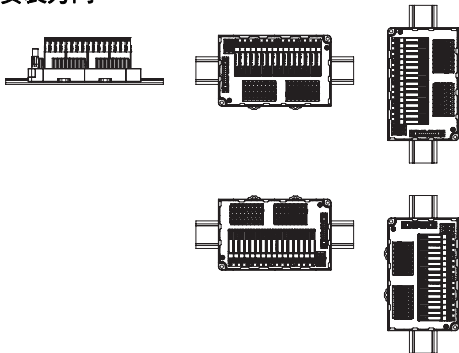

- 請將鉛軌牢固安裝，以免產品掉落。
- 手上若沾有油或金屬粉時請勿進行安裝作業。
- 請留意因自我發熱造成的環境溫度上升。特別是面板內安裝時，請安裝可與外部空氣充分換氣的風扇等。

●設置及配線

- 請使用符合負載電流與電壓的電線。纜線異常發熱，恐將導致纜線燒毀或外皮熔著，因此造成觸電。
- 請勿使用被覆有損傷的電線。可能會造成觸電、漏電。
- 請勿與高壓動力線等使用同一配管或佈線槽進行配線。否則有可能會因為電磁感應而造成本產品的誤動作或損壞。

- 對各端子部施加電壓或電流時，請勿超過額定值。否則會導致故障及燒毀。

●關於Push-In Plus端子台

- 請勿將配線連接至釋放孔。
- 在一字起子壓入釋放孔的狀態下，請勿左右搖晃或旋轉一字起子。請注意下列事項，否則有可能會造成端子台損壞。
 - 將一字起子壓入釋放孔時，請以傾斜方式插入。筆直插入時，可能會造成端子台的損壞。
 - 請注意避免讓插入釋放孔中一字起子掉落。
 - 請避免以不當的力道折彎或是拉扯通訊電線。否則將造成裝置損壞。
 - 請勿在1個端子(插入)孔中插入2條以上的電線。
 - 為避免配線線材冒煙或著火，請使用下表中所示之線材。

建議使用之電線	電線剝線長度
絞線 0.25 ~ 1.5mm ² /AWG24 ~ 16/ 單線 0.5 ~ 1.3mm ²	8mm

- 相對於通電電流，外接 I/O 機器配線用的電線尺寸請參考以下。

AWG24 ~ 20	最大通電電流 6A
AWG18 ~ 16	最大通電電流 10A

●關於使用

- 請選擇額定範圍內的負載。否則會導致誤動作、故障及燒毀。
- 短路電流通過時，可能會造成G70V型的損壞。關於短路事故的保護，務必請將速斷保險絲等保護零件設置在電源側。
- 請選擇額定頻率範圍內的電源。否則將造成產品誤動作、故障或是燒毀。
- 有時可能會引起輕度觸電。請務必先關閉電源後再進行配線。

使用注意事項

- 運送、設置產品時，請避免造成產品掉落，或施加異常的振動或衝擊。否則會導致產品的特性不佳、誤動作或故障。
- 運送前，請先完成產品的包裝狀態。否則可能導致故障。
- 而且必須使用較無雜訊干擾之電源。

●關於Push-In Plus端子台

1. 連接至Push-In Plus端子台 端子台各部位名稱

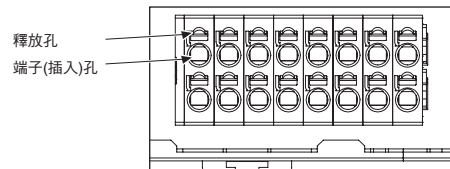

附壓接棒狀端子(以下簡稱棒型端子)纜線、單心線之接線方法
 連接端子台時，請筆直插入，直到單心線或棒型端子前端碰觸到端子台為止。

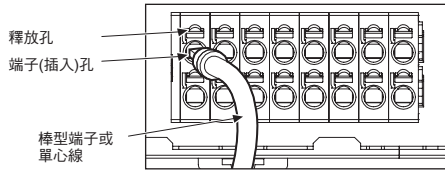

•若單心線較細而不易連接時，與絞線接線相同，請使用一字起子進行連接。

絞線的接線方法

連接端子台時，請依照下述步驟來操作。

- (1) 將一字起子斜向壓入釋放孔中。
 壓入的角度為 $10^{\circ} \sim 15^{\circ}$ 。筆直將一字起子壓入後，可能會造成釋放孔內的簧片出現反彈力。
- (2) 在一字起子已壓入釋放孔的狀態下，將電線前端筆直插入，直到碰觸到端子台為止。
- (3) 將一字起子由釋放孔中拔出。

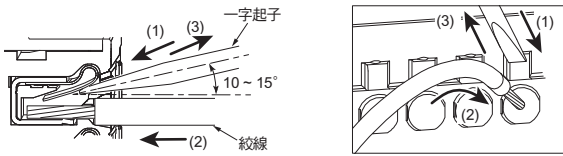

連接確認

- 插入後輕拉纜線，纜線不得出現鬆脫的情形(請確認纜線是否已確實固定於端子台上)。
- 使用導體長度為10mm的棒型端子，並將該端子插入端子台後，可能會出現部分導體外露的情形，這表示產品的絕緣距離已經充足。

2.將纜線從Push-In Plus端子台卸除

將電線從端子台卸除時，請依照以下步驟來進行。
 卸除方法和絞線/單心線/棒型端子相同。

- (1) 將一字起子斜向壓入釋放孔中。
- (2) 在一字起子已壓入釋放孔的狀態下，將電線從端子(插入)孔中取出。
- (3) 將一字起子由釋放孔中拔出。

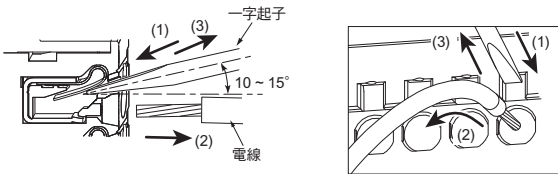

3. 建議使用之棒型端子/工具
建議使用之棒型端子

適用電線		棒型端子 導體長度 (mm)	電線剝線長度 [mm](使用棒 型端子時)	建議使用之棒型端子		
(mm ²)	(AWG)			Phoenix Contact 製	WEIDMULLER製	WAGO製
0.25	24	8	10	AI0,25-8	H0.25/12	216-301
		10	12	AI0,25-10	—	—
0.34	22	8	10	AI0,34-8	H0.34/12	216-302
		10	12	AI0,34-10	—	—
0.5	20	8	10	AI0,5-8	H0.5/14	216-201
		10	12	AI0,5-10	H0.5/16	216-241
0.75	18	8	10	AI0,75-8	H0.75/14	216-202
		10	12	AI0,75-10	H0.75/16	216-242
1/1.25	18/17	8	10	AI1-8	H1.0/14	216-203
		10	12	AI1-10	H1.0/16	216-243
1.25/1.5	17/16	8	10	AI1,5-8	H1.5/14	216-204
		10	12	AI1,5-10	H1.5/16	216-244
建議使用之壓接工具				CRIMPFOX6 CRIMPFOX6T-F CRIMPFOX10S	PZ6 roto	Variocrimp4

註1. 請確認電線被覆外徑需小於所推薦之棒型端子的絕緣襯套。
 2. 請依照以下的形狀來確認棒型端子的加工尺寸。

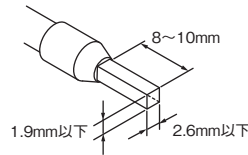

建議使用之一字起子

拔除電線時，請使用一字起子。
 請使用下表所示之一字起子。

下表中為2015年12月當時之廠牌及型號。

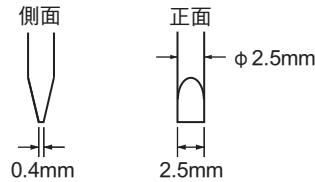

型號	廠商
ESD 0,40 × 2,5	Wera製
SZS 0,4 × 2,5	Phoenix Contact製
SZF 0-0,4 × 2,5 *	
0.4 × 2.5 × 75 302	Wiha製
AEF.2,5 × 75	Facom製
210-719	WAGO製
SDI 0.4 × 2.5 × 75	WEIDMULLER製

* SZF 0-0,4×2,5 (Phoenix Contact製)提供OMRON專用型(XW4Z-00B型)可供選購。

連接纜線一覽表

有關連接纜線的詳細資訊，請參照「XW2Z-R I/O繼電器端子用附接頭纜線」。

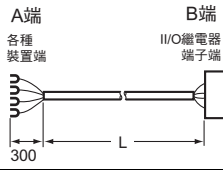
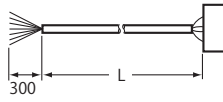
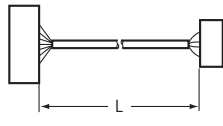
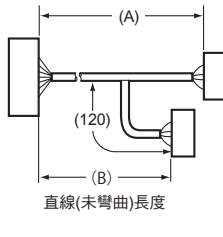
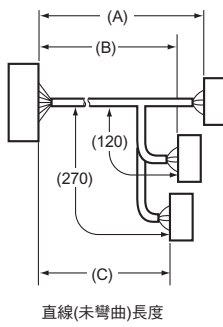
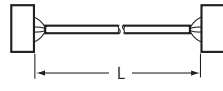
種類	產品名稱	I/O分類	外形	纜線長度 L (mm)	型號						
各種裝置	附散線壓接端子纜線 XW2Z-RY□C	16點輸入用、 16點輸出用		1,000	XW2Z-RY100C						
				1,500	XW2Z-RY150C						
				2,000	XW2Z-RY200C						
				3,000	XW2Z-RY300C						
				5,000	XW2Z-RY500C						
	多線纜線 XW2Z-RA□C	16點輸入用、 16點輸出用		2,000	XW2Z-RA200C						
5,000				XW2Z-RA500C							
富士通製接頭(24極)	附接頭型纜線(1對1) XW2Z-R□C	16點輸入用、 16點輸出用		1,000	XW2Z-R100C						
				1,500	XW2Z-R150C						
				2,000	XW2Z-R200C						
				3,000	XW2Z-R300C						
				5,000	XW2Z-R500C						
富士通製接頭(40極)	附接頭型纜線(1對2) XW2Z-RI□C-□、 XW2Z-RO□C-□	32點輸入用		(A) 1,000	(B) 750	XW2Z-RI100C-75					
				(A) 1,500	(B) 1,250	XW2Z-RI150C-125					
				(A) 2,000	(B) 1,750	XW2Z-RI200C-175					
				(A) 3,000	(B) 2,750	XW2Z-RI300C-275					
				(A) 5,000	(B) 4,750	XW2Z-RI500C-475					
				32點輸出用	(A) 1,000	(B) 750	XW2Z-RO100C-75				
		(A) 1,500			(B) 1,250	XW2Z-RO150C-125					
		(A) 2,000			(B) 1,750	XW2Z-RO200C-175					
		(A) 3,000			(B) 2,750	XW2Z-RO300C-275					
		(A) 5,000			(B) 4,750	XW2Z-RO500C-475					
		富士通製接頭(56極)			附接頭型纜線(1對3) XW2Z-R□C-□-□	48點輸入用、 48點輸出用		(A) 1,500	(B) 1,250	(C) 1,000	XW2Z-R150C-125-100
				(A) 2,000				(B) 1,750	(C) 1,500	XW2Z-R200C-175-150	
(A) 3,000	(B) 2,750		(C) 2,500	XW2Z-R300C-275-250							
MIL接頭(20極)	附接頭型纜線(1對1) XW2Z-RI□C、 XW2Z-RO□C		16點輸入用、 16點輸出用					250			XW2Z-RI25C
								500			XW2Z-RI50C
								250			XW2Z-RO25C
								500			XW2Z-RO50C

種類	產品名稱	I/O分類	外形	纜線長度 L (mm)		型號
				(A)	(B)	
MIL接頭(40種)	附接頭纜線(1對2) XW2Z-RO□-□-D1、 XW2Z-RI□-□-D1、 XW2Z-RI□-□-D2、 XW2Z-RM□-□-D1* XW2Z-RM□-□-D2*	32點輸入用、 32點輸出用		(A) 500	(B) 250	XW2Z-RO50-25-D1
				(A) 750	(B) 500	XW2Z-RO75-50-D1
				(A) 1,000	(B) 750	XW2Z-RO100-75-D1
				(A) 1,500	(B) 1,250	XW2Z-RO150-125-D1
				(A) 2,000	(B) 1,750	XW2Z-RO200-175-D1
				(A) 3,000	(B) 2,750	XW2Z-RO300-275-D1
				(A) 5,000	(B) 4,750	XW2Z-RO500-475-D1
				(A) 500	(B) 250	XW2Z-RI50-25-D1
				(A) 750	(B) 500	XW2Z-RI75-50-D1
				(A) 1,000	(B) 750	XW2Z-RI100-75-D1
		(A) 1,500	(B) 1,250	XW2Z-RI150-125-D1		
		(A) 2,000	(B) 1,750	XW2Z-RI200-175-D1		
		(A) 3,000	(B) 2,750	XW2Z-RI300-275-D1		
		(A) 5,000	(B) 4,750	XW2Z-RI500-475-D1		
		(A) 500	(B) 250	XW2Z-RI50-25-D2		
		(A) 750	(B) 500	XW2Z-RI75-50-D2		
		(A) 500	(B) 250	XW2Z-RM50-25-D1		
		(A) 750	(B) 500	XW2Z-RM75-50-D1		
		(A) 1,000	(B) 750	XW2Z-RM100-75-D1		
		(A) 1,500	(B) 1,250	XW2Z-RM150-125-D1		
(A) 2,000	(B) 1,750	XW2Z-RM200-175-D1				
(A) 3,000	(B) 2,750	XW2Z-RM300-275-D1				
(A) 5,000	(B) 4,750	XW2Z-RM500-475-D1				
(A) 500	(B) 250	XW2Z-RM50-25-D2				
(A) 750	(B) 500	XW2Z-RM75-50-D2				
連接三菱電機製PLC (32點接頭型) (1對2) 可使用之形式 輸入用：AX42、A1SX41、 A1SX42、 QX41、QX42 輸出用：AY42、A1SY41、 A1SY42、 QY41P、QY42P	三菱電機製PLC 連接纜線 XW2Z-RI□C-□-MN、 XW2Z-RO□C-□-MN	32點輸入用		(A) 1,000	(B) 750	XW2Z-RI100C-75-MN
				(A) 1,500	(B) 1,250	XW2Z-RI150C-125-MN
				(A) 2,000	(B) 1,750	XW2Z-RI200C-175-MN
				(A) 3,000	(B) 2,750	XW2Z-RI300C-275-MN
				(A) 1,000	(B) 750	XW2Z-RO100C-75-MN
		32點輸出用	(A) 1,500	(B) 1,250	XW2Z-RO150C-125-MN	
			(A) 2,000	(B) 1,750	XW2Z-RO200C-175-MN	
			(A) 3,000	(B) 2,750	XW2Z-RO300C-275-MN	
			(A) 500	(B) 250	XW2Z-RM50-25-D2	
			(A) 750	(B) 500	XW2Z-RM75-50-D2	
連接Schneider製PLC (32點接頭型) (1對2) 可使用之形式 輸入用：140 DDI 353 00 輸出用：140 DDO 353 00	Schneider製PLC 連接纜線 XW2Z-R□C-SCH-□	32點輸入用		500		XW2Z-R050C-SCH-A
				1,000		XW2Z-R100C-SCH-A
				2,000		XW2Z-R200C-SCH-A
				3,000		XW2Z-R300C-SCH-A
				5,000		XW2Z-R500C-SCH-A
		32點輸出用		500		XW2Z-R050C-SCH-B
				1,000		XW2Z-R100C-SCH-B
				2,000		XW2Z-R200C-SCH-B
				3,000		XW2Z-R300C-SCH-B
				5,000		XW2Z-R500C-SCH-B
連接Schneider製PLC (16點接頭型) (1對1) 可使用之形式 輸入用：BMX DDI 1602 輸出用：BMX DDO 1602	XW2Z-R□C-SCH-□	16點輸入用		500		XW2Z-R050C-SCH-C
				1,000		XW2Z-R100C-SCH-C
				2,000		XW2Z-R200C-SCH-C
				3,000		XW2Z-R300C-SCH-C
				5,000		XW2Z-R500C-SCH-C
		16點輸出用		500		XW2Z-R050C-SCH-D
				1,000		XW2Z-R100C-SCH-D
				2,000		XW2Z-R200C-SCH-D
				3,000		XW2Z-R300C-SCH-D
				5,000		XW2Z-R500C-SCH-D

* 此為連接DeviceNet等網路從站商品的專用纜線。

種類	產品名稱	I/O分類	形狀	纜線長度 L (mm)	型號
連接Siemens製PLC (32點接頭型) (1對2) 可使用的形式 輸入用： 6ES7 321-1BL00-0AA0 輸出用： 6ES7 322-1BL00-0AA0	Siemens製PLC連接線	32點輸入用		500	XW2Z-R050C-SIM-A
				1,000	XW2Z-R100C-SIM-A
				2,000	XW2Z-R200C-SIM-A
				3,000	XW2Z-R300C-SIM-A
				5,000	XW2Z-R500C-SIM-A
		32點輸出用		500	XW2Z-R050C-SIM-B
				1,000	XW2Z-R100C-SIM-B
				2,000	XW2Z-R200C-SIM-B
				3,000	XW2Z-R300C-SIM-B
				5,000	XW2Z-R500C-SIM-B
連接Siemens製PLC (16點接頭型) (1對1) 可使用的形式 輸入用： 6ES7 321-1BH02-0AA0	Siemens製PLC連接線	16點輸入用		500	XW2Z-R050C-SIM-C
				1,000	XW2Z-R100C-SIM-C
				2,000	XW2Z-R200C-SIM-C
				3,000	XW2Z-R300C-SIM-C
				5,000	XW2Z-R500C-SIM-C
連接Siemens製PLC (32點接頭型) (1對2) 可使用的形式 輸入用： 6ES7 421-1BL-0AA0 輸出用： 6ES7 422-1BL-0AA0	Siemens製PLC連接線	32點輸入用		500	XW2Z-R050C-SIM-D
				1,000	XW2Z-R100C-SIM-D
				2,000	XW2Z-R200C-SIM-D
				3,000	XW2Z-R300C-SIM-D
				5,000	XW2Z-R500C-SIM-D
		32點輸出用		500	XW2Z-R050C-SIM-E
				1,000	XW2Z-R100C-SIM-E
				2,000	XW2Z-R200C-SIM-E
				3,000	XW2Z-R300C-SIM-E
				5,000	XW2Z-R500C-SIM-E

註1. 纜線與連接機器的組合請從下一頁開始確認。

2. 有關連接器引腳配置圖以及纜線顏色的資訊，請參照「XW2Z-R I/O繼電器端子用附接頭纜線之資料表」第4頁以後的配線圖。

PLC連接對應表

纜線與連接機器〔PLC I/O模組NX系列、CJ系列、CS系列〕的組合請從下一頁開始確認。有關和其他商品的組合，請參閱「I/O繼電器端子與連接機器的對應表」或相關商品的資料表。

連接型態的類型

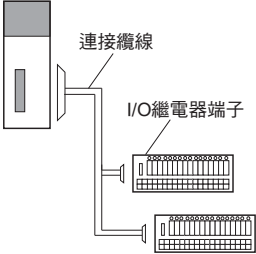
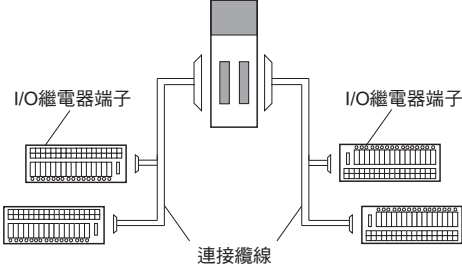
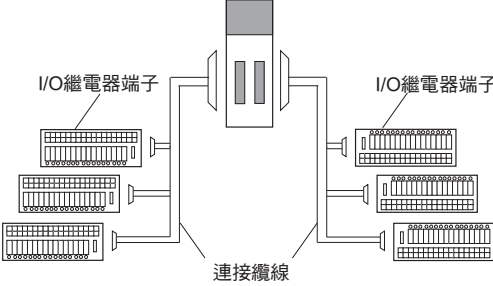
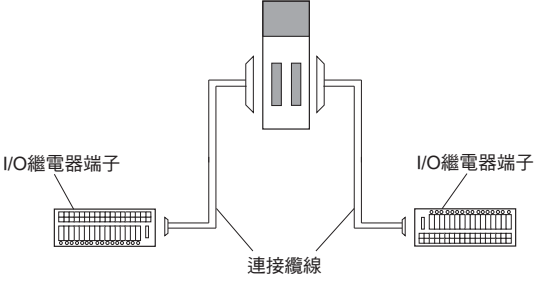
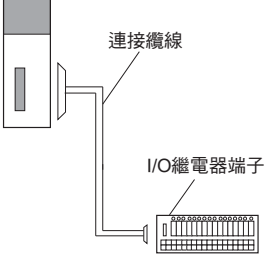
類型	連接型態
A	 <p>Diagram A shows a PLC unit connected to a single I/O terminal block. A connection cable (連接纜線) is used to link the PLC's I/O ports to the terminal block. The terminal block is labeled "I/O繼電器端子".</p>
B	 <p>Diagram B shows a PLC unit connected to two I/O terminal blocks. Connection cables (連接纜線) connect the PLC's I/O ports to two separate terminal blocks, one on each side. Both terminal blocks are labeled "I/O繼電器端子".</p>
D	 <p>Diagram D shows a PLC unit connected to multiple I/O terminal blocks. Connection cables (連接纜線) connect the PLC's I/O ports to several terminal blocks on both sides. The terminal blocks are labeled "I/O繼電器端子".</p>
E	 <p>Diagram E shows a PLC unit connected to two I/O terminal blocks. Connection cables (連接纜線) connect the PLC's I/O ports to two separate terminal blocks, one on each side. Both terminal blocks are labeled "I/O繼電器端子".</p>
F	 <p>Diagram F shows a PLC unit connected to a single I/O terminal block. A connection cable (連接纜線) is used to link the PLC's I/O ports to the terminal block. The terminal block is labeled "I/O繼電器端子".</p>

和NX系列組合的一覽表

NX型 I/O模組				連接 型態的 類型	XW2Z-R型纜線			G70V型 I/O繼電器端子台		
輸入/ 輸出點數	型號	外接(接頭種類) 與個數	內部I/O 共用處理		規格	型號*1	所需 數量	規格	型號	所需 數量
輸入模組										
輸入16點	NX-ID5142-5	MIL接頭 x 1個	NPN/PNP 共通	F	(1對1) 16點輸入用	XW2Z-RO□C	1	輸入*2	G70V-SID16P(-1) (-C16)	1
輸入32點	NX-ID6142-5	MIL接頭 x 1個	NPN/PNP 共通	A	(1對2) 32點輸入用	XW2Z-RO□-□-D1	1		G70V-SID16P(-1) (-C16)	2
	NX-ID6142-6	富士通製接頭 x 1 個	NPN/PNP 共通		(1對2) 32點輸入用	XW2Z-RI□C-□	1		G70V-SID16P(-1) (-C16)	2
輸出模組										
輸出16點	NX-OD5121-5	MIL接頭 x 1個	NPN	F	(1對1) 16點輸出用	XW2Z-RO□C	1	輸出 (NPN)	G70V-SOC16P(-C4)	1
	NX-OD5256-5	MIL接頭 x 1個	PNP		(1對1) 16點輸出用	XW2Z-RO□C	1	輸出 (PNP)	G70V-SOC16P-1(-C4)	1
輸出32點	NX-OD6121-5	MIL接頭 x 1個	NPN	A	(1對2) 32點輸出用	XW2Z-RO□-□-D1	1	輸出 (NPN)	G70V-SOC16P(-C4)	2
	NX-OD6256-5	MIL接頭 x 1個	PNP		(1對2) 32點輸出用	—	—	輸出 (PNP)	—	—
	NX-OD6121-6	富士通製接頭 x 1 個	NPN		(1對2) 32點輸出用	XW2Z-RO□C-□	1	輸出 (NPN)	G70V-SOC16P(-C4)	2
輸出入模組										
輸入16點/ 輸出16點	NX-MD6121-6	富士通製接頭 x 2個 (輸入16點1個、 輸出16點1個)	輸出：NPN 輸入：NPN/ PNP共用	E	(1對1) 16點輸入/ 輸出用	XW2Z-R□C	2	輸入*2	G70V-SID16P(-1) (-C16)	1
					輸出 (NPN)			G70V-SOC16P(-C4)	1	
	NX-MD6121-5	MIL接頭 x 2個 (輸入16點1個、 輸出16點1個)	輸出：NPN 輸入：NPN/ PNP共用		(1對1) 16點輸入用	XW2Z-RO□C	1	輸入*2	G70V-SID16P(-1) (-C16)	1
					(1對1) 16點輸出用			輸出 (NPN)	G70V-SOC16P(-C4)	1
NX-MD6256-5	MIL接頭 x 2個 (輸入16點1個、 輸出16點1個)	輸出：PNP 輸入：NPN/ PNP共用	(1對1) 16點輸入用	XW2Z-RO□C	1	輸入*2	G70V-SID16P(-1) (-C16)	1		
			(1對1) 16點輸出用			輸出 (PNP)	G70V-SOC16P-1(-C4)	1		

*1. □包含纜線長度。

*2. 輸入類型可使用NPN/PNP任一種。

和CJ系列組合的一覽表

CJ1W型 I/O擴充模組				連接 型態的 類型	XW2Z-R型 纜線			G70V型 I/O繼電器端子台					
輸入/ 輸出點數	型號	外接(接頭種類) 與個數	內部I/O 共用處理		規格	型號*1	所需 數量	規格	型號	所需 數量			
輸入模組													
輸入32點	CJ1W-ID231	富士通製接頭 x 1個	NPN	A	(1對2) 32點輸入用	XW2Z-RI□C-□	1	輸入*2	G70V-SID16P(-1) (-C16)	2			
	CJ1W-ID232	MIL接頭 x 1個	NPN		(1對2) 32點輸入用	XW2Z-RO□-□-D1	1						
	CJ1W-ID233	MIL接頭 x 1個	NPN		(1對2) 32點輸入用	XW2Z-RO□-□-D1	1						
輸入64點	CJ1W-ID261	富士通製接頭 x 2個 (32點接頭 2個)	NPN	B	(1對2) 32點輸入用	XW2Z-RI□C-□	2	G70V-SID16P(-1) (-C16)	4				
	CJ1W-ID262	MIL接頭 x 2個 (32點接頭 2個)	NPN		(1對2) 32點輸入用	XW2Z-RO□-□-D1	2						
輸出模組													
輸出32點	CJ1W-OD231	富士通製接頭 x 1個	同步(NPN)	A	(1對2) 32點輸出用	XW2Z-RO□C-□	1	輸出 (NPN)	G70V-SOC16P(-C4)	2			
	CJ1W-OD233	MIL接頭 x 1個	同步(NPN)		(1對2) 32點輸出用	XW2Z-RO□-□-D1	1						
	CJ1W-OD232	MIL接頭 x 1個	源頭 (Source) (PNP)		(1對2) 32點輸出用	—	—	輸出 (PNP)	—	—			
	CJ1W-OD234	MIL接頭 x 1個	同步(NPN)		(1對2) 32點輸出用	XW2Z-RO□-□-D1	1	輸出 (NPN)	G70V-SOC16P(-C4)	2			
輸出64點	CJ1W-OD261	富士通製接頭 x 2個 (32點接頭 2個)	同步(NPN)	B	(1對2) 32點輸出用	XW2Z-RO□C-□	2	輸出 (NPN)	G70V-SOC16P(-C4)	4			
	CJ1W-OD262	MIL接頭 x 2個 (32點接頭 2個)	源頭 (Source) (PNP)		(1對2) 32點輸出用	XW2Z-RO□-□-D1	2	輸出 (PNP)	G70V-SOC16P-1(-C4)	4			
	CJ1W-OD263	MIL接頭 x 2個 (32點接頭 2個)	同步(NPN)		(1對2) 32點輸出用	XW2Z-RO□-□-D1	2	輸出 (NPN)	G70V-SOC16P(-C4)	4			
輸出入模組													
輸入16點/ 輸出16點	CJ1W-MD231	富士通製接頭 x 2個 (輸入16點1個、 輸出16點1個)	同步(NPN)	E	(1對1) 16點輸入/ 輸出用	XW2Z-R□C	2	輸入*2 輸出 (NPN)	G70V-SID16P(-1) (-C16)	1			
					(1對1) 16點輸入用				XW2Z-R□C	1	輸入*2	G70V-SID16P(-1) (-C16)	1
	CJ1W-MD233	MIL接頭 x 2個 (輸入16點1個、 輸出16點1個)	同步(NPN)		(1對1) 16點輸出用	XW2Z-RO□C	1	輸出 (NPN)	G70V-SOC16P(-C4)	1			
					CJ1W-MD232	MIL接頭 x 2個 (輸入16點1個、 輸出16點1個)	源頭 (Source) (PNP)	(1對1) 16點輸入用	XW2Z-RO□C	1	輸入*2	G70V-SID16P(-1) (-C16)	1
								(1對1) 16點輸出用	XW2Z-RI□C	1	輸出 (PNP)	G70V-SOC16P-1(-C4)	1
輸入32點/ 輸出32點	CJ1W-MD261	富士通製接頭 x 2個 (輸入32點1個、 輸出32點1個)	同步(NPN)	B	(1對2) 16點輸入用	XW2Z-RI□C-□	1	輸入*2	G70V-SID16P(-1) (-C16)	2			
					(1對2) 16點輸出用	XW2Z-RO□C-□	1	輸出 (NPN)	G70V-SOC16P(-C4)	2			
	CJ1W-MD263	MIL接頭 x 2個 (輸入32點1個、 輸出32點1個)	同步(NPN)		(1對2) 32點輸入用	XW2Z-RO□-□-D1	1	輸入*2	G70V-SID16P(-1) (-C16)	2			
					(1對2) 32點輸出用	XW2Z-RO□-□-D1	1	輸出 (NPN)	G70V-SOC16P(-C4)	2			

* 1. □包含纜線長度。

* 2. 輸入類型可使用NPN/PNP任一種。

和CS系列組合的一覽表

CS1W型 I/O擴充模組				連接 型態的 類型	XW2Z-R型 纜線			G70V型 I/O繼電器端子台		
輸入/ 輸出點數	型號	外接(接頭種類) 與個數	內部I/O 共用處理		規格	型號 * 1	所需 數量	規格	型號	所需 數量
輸入模組 DC輸入型										
輸入32點	CS1W-ID231	富士通製接頭 x 1個	NPN	A	(1對2) 32點輸入用	XW2Z-RI□C-□	1	輸入 * 2	G70V-SID16P(-1) (-C16)	2
輸入64點	CS1W-ID261	富士通製接頭 x 2個 (32點接頭 2個)	NPN	B	(1對2) 32點輸入用	XW2Z-RI□C-□	2		G70V-SID16P(-1) (-C16)	4
輸入96點	CS1W-ID291	富士通製接頭 x 2個 (48點接頭 2個)	NPN	D	(1對3) 48點輸入/ 輸出用	XW2Z-R□C-□-□	2		G70V-SID16P(-1) (-C16)	6
輸出模組 電晶體輸出型										
輸出32點	CS1W-OD231	富士通製接頭 x 1個	同步(NPN)	A	(1對2) 32點輸出用	XW2Z-RO□C-□	1	輸出 (NPN)	G70V-SOC16P(-C4)	2
	CS1W-OD232	富士通製接頭 x 1個	源頭 (Source) (PNP)		(1對2) 32點輸出用	XW2Z-RO□C-□	1	輸出 (PNP)	G70V-SOC16P-1(-C4)	2
輸出64點	CS1W-OD261	富士通製接頭 x 2個 (32點接頭 2個)	同步(NPN)	B	(1對2) 32點輸出用	XW2Z-RO□C-□	2	輸出 (NPN)	G70V-SOC16P(-C4)	4
	CS1W-OD262	富士通製接頭 x 2個 (32點接頭 2個)	源頭 (Source) (PNP)		(1對2) 32點輸出用	XW2Z-RO□C-□	2	輸出 (PNP)	G70V-SOC16P-1(-C4)	4
輸出96點	CS1W-OD291	富士通製接頭 x 2個 (48點接頭 2個)	同步(NPN)	D	(1對3) 48點輸入/ 輸出用	XW2Z-R□C-□-□	2	輸出 (NPN)	G70V-SOC16P(-C4)	6
輸出入模組 DC輸入/電晶體輸出型										
輸入32點/ 輸出32點	CS1W-MD261	富士通製接頭 x 2個 (輸入32點1個、輸 出32點1個)	同步(NPN)	B	(1對2) 32點輸入用	XW2Z-RI□C-□	1	輸入 * 2	G70V-SID16P(-1) (-C16)	2
					(1對2) 32點輸出用	XW2Z-RO□C-□	1	輸出 (NPN)	G70V-SOC16P(-C4)	2
	CS1W-MD262	富士通製接頭 x 2個 (輸入32點1個、輸 出32點1個)	源頭 (Source) (PNP)		(1對2) 32點輸入用	XW2Z-RI□C-□	1	輸入 * 2	G70V-SID16P(-1) (-C16)	2
					(1對2) 32點輸出用	XW2Z-RO□C-□	1	輸出 (PNP)	G70V-SOC16P-1(-C4)	2
輸入48點/ 輸出48點	CS1W-MD291	富士通製接頭 x 2個 (輸入48點1個、輸 出48點1個)	同步(NPN)	D	(1對3) 48點輸入/ 輸出用	XW2Z-R□C-□-□	2	輸入 * 2	G70V-SID16P(-1) (-C16)	3
					CS1W-MD292	富士通製接頭 x 2個 (輸入48點1個、輸 出48點1個)	源頭 (Source) (PNP)	(1對3) 48點輸入/ 輸出用	XW2Z-R□C-□-□	1
輸入 * 2	G70V-SID16P(-1) (-C16)	3								
—										

* 1. □包含纜線長度。

* 2. 輸入類型可使用NPN/PNP任一種。

●有關與OMRON製PLC I/O模組的連接，請確認所連接之各PLC的手冊內容。

系列	型號	手冊名稱
CS1	CS1G-CPU□□H、CS1H-CPU□□H	CS1G-CPU□□H、CS1H-CPU□□H CPU模組 使用操作手冊 (安裝篇)
CJ1	CJ1H-CPU□□H-R、CJ1G/H-CPU□□H、 CJ1G-CPU□□P、CJ1M-CPU□□、CJ1G- CPU□□	CJ系列 使用操作手冊 安裝篇
CJ2	CJ2H-CPU6□-EIP、CJ2H-CPU6□、CJ2M- CPU□□	CJ系列 CJ2H/CJ2M使用操作手冊 硬體篇
NJ	NJ501-□□□□	NJ系列 CPU模組 使用操作手冊 硬體篇
NX	NX-ID□□□□、NX-IA□□□□、NX-OD□□□□ □、NX-OC□□□□、NX-MD□□□□	NX系列 數位I/O模組 使用操作手冊

同意事項

承蒙對歐姆龍商品的肯定與支持，謹此表達萬分謝意。您選購「歐姆龍商品」時，如無特別的合意，無論您於何處購得「歐姆龍商品」，均將適用本同意事項所記載各項規定，請先了解、同意下列事項，再進行選購。

1. 定義

本同意事項中之用語定義如下：

- ① 「歐姆龍」：台灣歐姆龍股份有限公司為日本歐姆龍株式會社之海外子公司。
- ② 「歐姆龍商品」：「歐姆龍」之FA系統機器、通用控制機器、感測器
- ③ 「型錄等」：有關「歐姆龍商品」之「Best控制機器型錄」、其他型錄、規格書、使用說明書、操作手冊等，包括以電磁方式提供者。
- ④ 「使用條件等」：「型錄等」中所記載之「歐姆龍商品」之利用條件、額定值、性能、作動環境、使用方法、使用上注意、禁止事項及其他
- ⑤ 「客戶用途」：客戶使用「歐姆龍商品」之使用方法，包括於客戶製造之元件、電子基板、機器、設備、或系統中組裝或使用「歐姆龍商品」。
- ⑥ 「兼容性等」：就「客戶用途」，「歐姆龍商品」之(a)兼容性、(b)作動、(c)未侵害第三人智慧財產權、(d)法令遵守以及(e)符合各項規格等事項。

2. 記載內容之注意事項

就「型錄等」之記載內容，以下各點請惠予理解。

- ① 額定值以及性能係於單項實驗中基於各項實驗條件所得出之數值，並非保證各額定值以及性能值在其他複合條件之下所得之數值。
- ② 參考資料僅供參考，並非保證於該範圍內產品均能正常運作。
- ③ 使用案例僅供參考，「歐姆龍」並不就「兼容性等」保證。
- ④ 「歐姆龍」因改良產品或「歐姆龍」之因素，可能停止「歐姆龍商品」、或變更「歐姆龍商品」之規格。

3. 選用使用時之注意事項

選購以及使用時，以下各點請惠予理解。

- ① 除額定值、性能外，使用時亦請遵守「使用條件等」規定。
- ② 請客戶自行確認「兼容性等」，判斷是否可使用「歐姆龍商品」。「歐姆龍」就「兼容性等」，一概不予保證。
- ③ 就「歐姆龍商品」於客戶系統全體中之所預設之用途，請客戶務必於事前確認已完成適切之配電、安裝。
- ④ 使用「歐姆龍商品」時，請實施、進行(i)於額定值以及性能有餘裕之情形下使用、備用設計等「歐姆龍商品」；(ii)於「歐姆龍商品」發生故障時亦能對「客戶用途」之危害降到最小之安全設計(iii)在整體系統中建構對使用者之危險通知安全對策；(iv)對「歐姆龍商品」以及「客戶用途」進行定期維修。

- ⑤ 「歐姆龍商品」係以作為一般工業產品使用之通用品而設計、製造。因此並不供以下之用途而為使用，客戶如將「歐姆龍商品」用於以下用途時，「歐姆龍」對「歐姆龍商品」一概不予保證。但雖屬以下用途，惟如為「歐姆龍」所預期之特殊產品用途、或有特別合意時除外。
 - (a) 有高度安全性需求之用途(例如：核能控制設備、燃燒設備、航空、太空設備、鐵路設備、升降設備、娛樂設備、醫療用機器、安全裝置、其他有危害生命身體之用途)
 - (b) 有高度信賴性需求之用途(例如：瓦斯、自來水、電力等之供應系統、24小時連續運轉系統、結算系統等有關權利、財產之用途等)
 - (c) 嚴苛條件或環境下之用途(例如：設置於屋外之設備、遭化學污染之設備、受遭電磁波妨害之設備、受有震動、衝擊之設備等)
 - (d) 「型錄等」所未記載之條件或環境之用途
- ⑥ 除上述3.⑤(a)至(d)所記載事項外，「本型錄等記載之商品」並非汽車(含二輪機動車。以下同)用商品。請勿將其安裝於汽車使用。

4. 保證條件

「歐姆龍商品」之保證條件如下：

- ① 保證期間：購入後1年。
- ② 保證內容：就故障之「歐姆龍商品」，由本公司自行判斷應採取下列何種措施。
 - (a) 於本公司維修服務據點對故障之「歐姆龍商品」進行免費維修。
 - (b) 免費提供與故障之「歐姆龍商品」相同數量之代用品。
- ③ 非保證對象：故障原因為以下各款之一時，不提供保證：
 - (a) 將「歐姆龍商品」供作原定用途外之使用時；
 - (b) 超出「使用條件等」之使用；
 - (c) 違反本同意事項「3. 選用使用時之注意事項」之使用；
 - (d) 非由「歐姆龍」進行改裝、修理所致者；
 - (e) 非由「歐姆龍」人員所提供之軟體所致者；
 - (f) 「歐姆龍」出貨時之科學、技術水準所無法預見之原因；
 - (g) 前述以外，非可歸責「歐姆龍」或「歐姆龍商品」之原因(含天災等不可抗力)

5. 責任限制

本同意事項所記載之保證，為有關「歐姆龍商品」之全部保證。就與「歐姆龍商品」有關所發生之損害，「歐姆龍」以及「歐姆龍商品」之販售店，不予負責。

6. 出口管理

將「歐姆龍商品」或技術資料出口或提供予非境內居住者時，應遵守各國有關安全保障貿易管理之法令規則。客戶如違反法令規則時，「本公司」得不予提供「歐姆龍商品」或技術資料。

台灣歐姆龍股份有限公司

OMRON 產品技術客服中心



008-0186-3102

【產業自動化】

產品技術諮詢服務

· 服務時間 ·

週一 ~ 週五

8:30~12:00/13:00~19:00

· FAX諮詢專線 ·

002-86-21-50504618

· E-mail諮詢 ·

<http://www.omron.com.tw>

<http://www.omron.com.tw>

■ 台北總公司：台北市復興北路363號6樓(弘雅大樓)

電話：02-2715-3331 傳真：02-2712-6712

■ 新竹事業所：新竹縣竹北市自強南路8號9樓之1

電話：03-667-5557 傳真：03-667-5558

■ 台中事業所：台中市台灣大道二段633號11樓之7

電話：04-2325-0834 傳真：04-2325-0734

■ 台南事業所：台南市民生路二段307號22樓之1

電話：06-226-2208 傳真：06-226-1751

特約店

註：規格可能改變，恕不另行通知，最終以產品說明書為準。